

Tecnología de refrigeración especializada para los sectores farmacéutico, médico y de laboratorio.

Specialized cooling technology for Pharmaceutical, laboratory and medical Sectors

CATÁLOGO TÉCNICO

TECHNICAL CATALOGUE



Los equipos de conservación de frío de ámbito bio-médico, están diseñados y fabricados específicamente para el almacenamiento de elementos TERMOLÁBILES (sujetos a destrucción, descomposición o cambio por acción de la temperatura) como pueden ser muestras biológicas o medicación.

Centros de investigación, laboratorios, farmacias (ya sean hospitalarias o comunitarias) o centros de atención sanitaria (desde grandes hospitales hasta pequeños consultorios) son algunos de los lugares, en los que se hace obligatoria la conservación controlada de productos y sustancias, cumpliendo con los requisitos y normativas específicas del sector.

CORECO, ofrece una gama completa de refrigeración y congelación para uso bio-médico, con rendimiento frigorífico especialmente adaptado a la uniformidad, recuperación y estabilidad de temperaturas que exige la normativa vigente.

Dotados de alarmas locales o remotas para desviaciones de temperatura, continua monitorización de la temperatura y humedad, respaldada por sistemas de batería que garanticen un mínimo de 12 horas de registro en caso de fallo eléctrico, termostato de seguridad (anti-congelación) y puertas bloqueadas con cerraduras son algunas de las características aplicadas en estos equipos.

La gama de equipos CORECO Medical Lab, garantizan la correcta conservación, cumpliendo con las más exigentes normativas y directrices internacionales, de los elementos termolábiles más sensibles como muestras biológicas y productos farmacéuticos.

Biomedical cold storage equipment is specifically designed and manufactured for the storage of thermolabile items (subject to destruction, decomposition, or change due to temperature), such as biological samples or medications.

Research centers, laboratories, pharmacies (both hospital and community), and healthcare facilities (from large hospitals to small clinics) are some of the places where controlled storage of products and substances is mandatory, complying with the specific requirements and regulations of the sector.

CORECO offers a complete range of refrigeration and freezing equipment for biomedical use, with cooling performance specially adapted to the uniformity, recovery, and stability of temperatures required by current regulations.

Equipped with local or remote alarms for temperature deviations, continuous temperature and humidity monitoring, backed up by battery systems that guarantee a minimum of 12 hours of recording in case of power failure, a safety thermostat (anti-freeze), and lockable doors, these units feature several key characteristics.

The CORECO Medical Lab range of equipment ensures the proper preservation of the most sensitive, thermolabile items, such as biological samples and pharmaceuticals, in compliance with the most demanding international regulations and guidelines.



CORECO Medical Lab es una compañía del GRUPO CORECO
CORECO Medical Lab is a company of CORECO GROUP

CERTIFICACIÓN herramienta competitiva
CERTIFICATION as competitive tool

Tenemos muy presente que gran parte de nuestro desarrollo es debido al alto nivel tecnológico de los productos que ponemos en el mercado.

Para ello y cumpliendo con la más estricta normativa internacional, tenemos implantados altos estándares de calidad, utilizando para ello los más sofisticados medios de control. Cada proceso de fabricación es supervisado de forma minuciosa para optimizar tanto el rendimiento como el consumo de energía.

En esta línea de acción, CORECO ha obtenido homologación y certificaciones nacionales e internacionales en normas de higiene, seguridad eléctrica, compatibilidad electromagnética y medioambiental, lo que nos permite e x portar a la mayoría de mercados. La calidad y seguridad de nuestros productos y empresa, está asegurada mediante el cumplimiento de las normas certificadas y auditadas además de las directivas correspondientes al marcado CE en cuanto a seguridad eléctrica y compatibilidad eletromagnética, y sus equivalentes a países como Arabia Saudí, Qatar y Kuwait

We are well aware that a large part of our development is due to the high technological level of the products we place on the market. To this end, and in compliance with the strictest international regulations, we have implemented high quality standards, using the most sophisticated means of control for this purpose. Every manufacturing process is meticulously supervised to optimize both performance and energy consumption.

In line with this approach, CORECO has obtained national and international homologation and certifications in hygiene, electrical safety, electromagnetic compatibility, and environmental standards, which allows us to e x port to most markets.

The quality and safety of our products and company are ensured by compliance with certified and audited standards:and the relevant directives regarding CE marking for electrical safety and electromagnetic compatibility, as well as their equivalents for countries such as Saudi Arabia, Qatar, and Kuwait.



Normativas para **EQUIPOS FRIGORIFICOS DE USO MÉDICO** *Regulations for MEDICAL REFRIGERATION EQUIPMENT*

En el ámbito bio-médico, existen normas generales que son de obligado cumplimiento para garantizar la calidad y la profesionalidad en la fabricación de estos equipos. Aplican tanto al producto como a la empresa que los diseña, produce y comercializa.

- Norma ISO 13485: basada en el enfoque del modelo de procesos ISO 9001, es una norma de sistemas de gestión desarrollada específicamente para la fabricación de productos sanitarios. Contiene requisitos específicos para la fabricación, instalación y mantenimiento de productos sanitarios.
- Reglamento (UE) 2017/745 sobre Productos Sanitarios (MDR): esta normativa de la Unión Europea, deroga a la antigua 93/42/EEC y regula la producción y distribución de dispositivos médicos y otros productos sanitarios.
- EN 61010: norma que establece los requisitos de seguridad para equipos eléctricos de medida, control y uso en laboratorio. Todos los equipos que se encuentren en un laboratorio, deberían cumplir, como mínimo, esta normativa de seguridad.
- Directiva de la Unión Europea 2014/34/UE ATEX : regula las características que deben cumplir los equipos de conservación de frío para almacenar materiales explosivos y fácilmente inflamables, muy comunes en la industria farmacéutica.
- DIN 13277: estándar de calidad que sustituye a los anteriores DIN 58345 y DIN 58371 que establece los requisitos y especificaciones para refrigeradores y congeladores de uso médico.

Entre otras características, destacan:

- Mantenimiento de una temperatura de funcionamiento de +2°C a +8°C
- Aplicable en temperaturas ambiente de +10°C a +35°C
- Emisión de ruido por debajo de 60 dB(A)
- Dispositivo de alerta óptica y acústica para la alarma de alta y baja temperatura
- Preparación para el registro de la temperatura de funcionamiento
- Alarma de fallo de energía óptica y acústica durante al menos 12h (alarma de fallo de energía)
- Termostato de seguridad para evitar temperaturas inferiores a +2°C
- La capacidad de carga mecánica de las instalaciones es de un mínimo de 100 kg/m²
- Puerta con llave

In the biomedical field, there are general standards that are mandatory to ensure quality and professionalism in the manufacture of these devices. These apply both to the product and to the company that designs, produces, and markets them.

- *ISO 13485 Standard: Based on the process approach model of ISO 9001, it is a management system standard developed specifically for the manufacture of medical devices. It contains specific requirements for the manufacturing, installation, and maintenance of medical devices.*
- *EU Regulation (EU) 2017/745 on Medical Devices (MDR): This European regulation replaces the previous 93/42/EEC and regulates the production and distribution of medical devices and other medical products.*
- *EN 61010: This standard establishes safety requirements for electrical equipment for measurement, control, and laboratory use. All equipment used in a laboratory should comply, at minimum, with this safety standard.*
- *European Union Directive 2014/34/EU (ATEX): Regulates the characteristics that cold storage equipment must meet for storing explosive and highly flammable materials, which are very common in the pharmaceutical industry.*
- *DIN 13277: A quality standard that replaces the previous DIN 58345 and DIN 58371, establishing requirements and specifications for medical refrigerators and freezers.*

Among other characteristics, the following stand out:

- *Maintenance of an operating temperature between +2°C and +8°C*
- *Applicable in ambient temperatures from +10°C to +35°C*
- *Noise emission below 60 dB(A)*
- *Optical and acoustic alarm device for high and low temperature alerts*
- *Ready for operating temperature recording*
- *Optical and acoustic alarm for power failure for at least 12 hours (power failure alarm)*
- *Safety thermostat to prevent temperatures below +2°C*
- *Mechanical load capacity of installations is a minimum of 100 kg/m²*
- *Doors with lock*

CARACTERISTIA GENERALES equipos de farmacia y laboratorio GENERAL CHARACTERISTICS pharmacy and laboratory equipment

Equipos con capacidades desde 120 hasta 1400 litros interiores netos, diseñados para la conservación de productos farmacéuticos y muestras biológicas.

Nuestros equipos combinan materiales como el Acero Inoxidable AISI-304, acero plastificado o pintado epoxi y ventiladores y compresores de bajo consumo eléctrico y reducida presión sonora (< 60dB).

Sistemas de almacenamiento a base de estantes o cajones, con capacidad de carga distribuida de 100kg/m² con porta etiquetas. Se puede optar por la opción con divisores horizontales y verticales regulables.

Disponemos de versiones con puerta ciega o puerta de cristal, ambas dotadas con cerradura y con burletes desmontables.

Todos los equipos disponen de una doble iluminación LED vertical interior, para la máxima visibilidad.

Todos los equipos pueden suministrarse con patas de diferentes medidas, reguladores de altura o ruedas para facilitar su movilidad.

Dada la exigencia de este sector, disponemos de una sonda de simulación de producto de diseño y fabricación propios, acorde a la normativa DIN 13277, que garantiza la estabilidad de la temperatura interior.

Nuestros equipos para conservación de productos farmacéuticos disponen de un interior con pasamuros incorporado, para fácil acceso de sondas e x ternas.

Equipment with capacities ranging from 120 to 1400 liters net interior volume, designed for the preservation of pharmaceutical products and biological samples.

Our equipment combines materials such as AISI-304 stainless steel, plastified or epo x y-coated steel, and features low-energy-consumption fans and compressors with reduced noise levels (< 60 dB).

Storage systems are based on shelves or drawers, with a distributed load capacity of 100 kg/m² and label holders. The option with adjustable horizontal and vertical dividers is available.

We offer versions with solid doors or glass doors, both equipped with locks and removable gaskets.

All units feature dual vertical LED interior lighting for maximum visibility.

All equipment can be supplied with legs of different sizes, height-adjustable supports, or casters to facilitate mobility.

Given the demanding requirements of this sector, we provide a product simulation probe of our own design and manufacture, in accordance with DIN 13277 standards, which guarantees the stability of the internal temperature.

Our pharmaceutical product preservation equipment is equipped with an interior wall gland for easy access of External probes.

Las interfaz de comunicación IoT, cumplen con los requisitos de ciberseguridad para productos conectables a la red, así como los específicos para sistemas médicos y sanitarios

The IoT communication interfaces comply with cybersecurity requirements for network-connected products, as well as those specific to medical and healthcare systems.



conexiones	BT	WIFI	USB	RS485	TTL	conexiones
Pantalla táctil	no	op.	si	si	no	Touchscreen
Alta visibilidad	op.	op.	no	no	si	High visibility
Pantalla compacta	op.	op.	no	no	si	Compact display



Control y monitorización de **TEMPERATURA Y ALARMAS** *Control and monitoring of TEMPERATURE AND ALARMS*

Disponemos para nuestra gama armarios para laboratorio y conservación de vacunas, de 3 dispositivos de última generación, con funciones específicamente adaptadas sector médico- sanitario.

Gestión avanzada de la temperatura y alarmas, según las normativas para conservación de medicamentos y vacunas, con alarmas acústicas y visuales en caso de desviación de la temperatura, alarma puerta abierta o fallo de sonda y alta temperatura de condensación.

Contacto para conexión de alarmas e x ternas al equipo y sonda con simulación de producto para mejor gestión del funcionamiento el equipo frigorífico. Termostato seguridad EN58345 (de serie para vacunas y opcional para laboratorio), evita la caída de temperatura al punto de congelación del termolábil. Batería con cargador EN58345 (de serie para vacunas y opcional para laboratorio), que permitirá el funcionamiento autónomo del control digital, que seguirá gestionando los valores de temperatura y alarma.

Pantallas táctiles o gráfica de alta definición, con protección grado IP65.

Conectividad local o remota para monitorización de temperatura y alarmas.

Opcional: Datalogger registro de datos, con acceso por Bluetooth o por red WIFI, grabación de datos HACCP, visualizables en pantalla y descargables por puerto USB en formato CSV (sólo en dispositivo gráfico).

Interfaz WIFI o Bluetooth, permite visualizar alarmas, temperaturas y acceder a operaciones de configuración desde PC, smartphone o tablet.

We have three state-of-the-art devices for our range of laboratory and vaccine storage cabinets, with functions specifically adapted to the medical and healthcare sector.

Advanced temperature and alarm management, in accordance with regulations for the storage of medicines and vaccines, includes audible and visual alarms in case of temperature deviation, open door, probe failure, or high condenser temperature.

Contact for External alarm connection to the equipment and a product simulation probe for improved management of refrigeration unit performance.

EN58345 safety thermostat (standard for vaccine storage and optional for laboratory) prevents the temperature from dropping to the freezing point of thermolabile products.

EN58345 battery with charger (standard for vaccine storage and optional for laboratory) enables autonomous operation of the digital controller, which continues to manage temperature values and alarms.

Touchscreen or high-definition graphic displays with IP65 protection rating.

Local or remote connectivity for temperature and alarm monitoring.

Optional: Datalogger for data recording, with access via Bluetooth or WiFi network, HACCP data recording, data viewable on screen and downloadable via USB port in CSV format (graphic device only).

WiFi or Bluetooth interface allows alarms and temperatures to be viewed and configuration operations to be accessed from a PC, smartphone, or tablet.

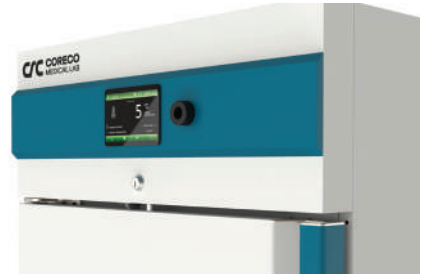

panel gráfico con USB

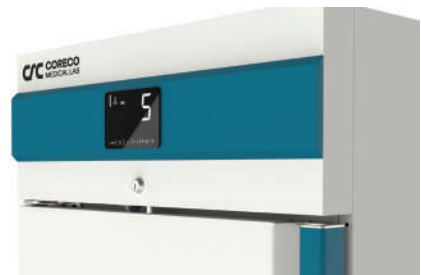

panel gráfico alta visibilidad

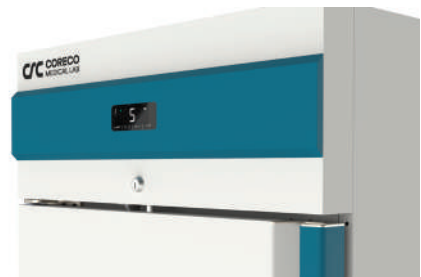

panel gráfico compacto



panel gráfico alta visibilidad



panel gráfico compacto

CARACTERÍSTICAS CONSTRUCTIVAS equipos de farmacia y laboratorio *CONSTRUCTIVE CHARACTERISTICS pharmacy and laboratory equipment*

La gama Medical Lab de Coreco se caracteriza por un diseño, construcción y acabados a conciencia, con un estándar de la más alta calidad y diferentes opciones de acabado que aportan un plus de funcionalidad:

Exterior: Acabado Exterior en acero plastificado en diferentes colores:

- Blanco: para nuestra gama específica para conservación de medicación y vacunas: Serie MPH
- Gris: indicado para aquellos equipos destinados a la conservación de muestras biológicas, nuestra gama para laboratorios: Serie MLB
- Aislamiento de poliuretano inyectado, cero GWP y cero ODP.

Puertas con sistema de cierre automático y burlete magnético desmontable (permanece abierta al superar los 90 grados de apertura):

- Puerta ciega: la indicada para todos nuestros equipos de congelación y ultracongelación. Además, se incorpora de serie en nuestras gamas MPH y MLB de refrigeración.
- Puerta de cristal: doble cristal con aislamiento con gas inerte, con marco de aluminio. Opcional en nuestras gamas MPH y MLB de refrigeración, para tener el máximo control sobre el interior.
- Cerradura con llave en todos nuestros modelos.

Sistema de nivelación mediante reguladores: todos nuestros equipos incorporan de serie reguladores de altura para obtener la máxima estabilidad del equipo. Se pueden proporcionar con patas de diferentes alturas así como con ruedas con frenos para su desplazamiento.

Interior:

- Fondo interior en acero inox AISI-304 18/8, con esquinas curvas sanitarias para su fácil limpieza.
- Sistema de cremalleras y guías interiores en acero inox AISI-304 18/8 regulables en altura.
- Dotación de estantes (de serie) o cajones (opcionales) ambos extraíbles, fabricados en chapa de acero con recubrimiento epoxi y porta etiquetas, con capacidad de carga distribuida de 100 Kg/m³.
- Doble iluminación LED interior.
- Posibilidad de fabricación con componentes ATE x 014/34/UE
- Para cumplir con la normativa DIN13277, se puede incorporar una sonda de simulación de producto a nuestra serie MPH.

Control digital:

Incorporamos de serie un control digital con pantalla de alta visibilidad y control de alarmas acústicas y visuales de desviación de temperatura, puerta abierta y fallo de sonda así como un contacto libre para gestión de alarmas e x ternas. Todo lo necesario para cumplir los mas altos estándares de calidad.

Coreco's Medical Lab range is characterized by its meticulous design, construction, and finishes, meeting the highest quality standards and offering various finishing options that provide added functionality:

Exterior:

Exterior finish in plastic-coated steel in different colors:

- *White: for our range specifically designed for medication and vaccine storage: MPH Series*
- *Gray: suitable for equipment intended for the storage of biological samples, our laboratory range: MLB Series*
- *Injected polyurethane insulation, zero GWP and zero ODP.*

Doors with automatic closing system and removable magnetic gasket (remains open beyond 90 degrees):

- *Solid door: suitable for all our freezing and deep-freezing equipment. It is also included as standard in our MPH and MLB refrigeration ranges.*
- *Glass door: double-glazed with inert gas insulation and an aluminum frame. Optional in our MPH and MLB refrigeration ranges, for maximum control over the interior. Key lock on all our models.*

Leveling system with adjusters: all our units include height adjusters as standard for maximum stability. They can be supplied with legs of different heights as well as casters with brakes for easy movement.

Interior:

- *Interior back panel in AISI-304 18/8 stainless steel, with sanitary rounded corners for easy cleaning.*
- *Height-adjustable rack and pinion system and guides in AISI-304 18/8 stainless steel.*
- *Standard shelving or optional removable drawers, made of epoxy-coated steel sheet with label holders, with a distributed load capacity of 100 kg/m³.*
- *Dual interior LED lighting.*
- *ATE x 014/34/EU compliant components available.*
- *To comply with DIN 13277, a product simulation probe can be added to our MPH series.*

Digital control:

We include as standard a digital control with a high-visibility display and control of audible and visual alarms for temperature deviation, open door, and probe failure, as well as a spare contact for managing External alarms. Everything necessary to meet the highest quality standards.

ELEMENTOS OPCIONALES OPTIONALS

- Control digital: a parte de nuestro controlador digital de alta visibilidad, están disponibles como opcionales:
 - Pantalla táctil
 - Controlador de pantalla compacta: de serie un nuestros equipos MPH y MLB-150.
- Pasamuros: para cumplir con la normativa DIN13277 relativa a la conservación de fármacos, se puede incorporar un pasamuros totalmente sellado que permita la introducción de una sonda externa de control de temperatura.
- Sonda de simulación de producto: con este dispositivo de diseño y fabricación propios de Coreco, se consigue una lectura de temperatura mas fiable, sabiendo en todo momento a que temperatura se encuentran los productos del interior, así como evitando fluctuaciones indeseadas.
- Batería: incorporamos una batería de larga duración que permitirá al controlador digital seguir registrando la temperatura interior de nuestros equipos, en caso de un corte de suministro eléctrico, manteniendo la trazabilidad.
- Estantes telescópicos: facilitan la carga y descarga de los productos en nuestros equipos.
- Cajones: idóneos para almacenar productos con seguridad. Incorporan además portaetiquetas.
- Cestas: para productos voluminosos
- Racks: indicados para productos que necesiten mas estabilidad en menor superficie, favoreciendo la ventilación y estabilidad de temperatura.
- Ruedas: para los equipos que necesiten ser desplazados de su ubicación.
- Patas: disponibles en varios tamaños, confieren una mayor altura al equipo.



- Digital control: In addition to our high-visibility digital controller, the following are available as options:*
 - Touchscreen*
 - Compact display controller: standard on our MPH and MLB-150 devices.*
- Wall-mounted grommets: To comply with DIN 13277 regulations regarding pharmaceutical storage, a fully sealed grommet can be incorporated to allow the introduction of an External temperature control probe.*
- Product simulation probe: With this device, designed and manufactured by Coreco, a more reliable temperature reading is achieved, ensuring the temperature of the products inside is known at all times, thus avoiding unwanted fluctuations.*
- Battery: We incorporate a long-life battery that will allow the digital controller to continue recording the internal temperature of our equipment in the event of a power outage, maintaining traceability.*
- Telescopic shelves: Facilitate the loading and unloading of products into our equipment.*
- Drawers: Ideal for safely storing products. They also include label holders.*
- Baskets: for bulky products*
- Racks: suitable for products that require more stability in a smaller footprint, promoting ventilation and temperature stability.*
- Cast wheels: for equipment that needs to be moved from its location.*
- Legs: available in various sizes, giving the equipment greater height.*





Armarios LABORATORIO
LABORATORY cabinets



GAMA <i>Range</i>		Laboratorio <i>Laboratory</i>	Laboratorio <i>Laboratory</i>	Laboratorio <i>Laboratory</i>	Laboratorio <i>Laboratory</i>
MODELO <i>Model</i>		MLB-120	MLB-120-ATX	MLBV-120	MLBV-120-ATX
Rango temperatura <i>Temperature range</i>	°C	+2°C+15°C	+2°C+15°C	+2°C+15°C	+2°C+15°C
Capacidad bruta <i>Gross capacity</i>	L	130	130	130	130
Medidas exteriores (largo x fondo x alto) <i>External dimensions (length x depth x height)</i>	mm	645x640x805	645x640x805	645x640x805	645x640x805
Medidas interiores (largo x fondo x alto) <i>Internal dimensions (length x depth x height)</i>	mm	557x512x453	557x512x453	557x512x453	557x512x453
Medidas con embalaje (largo x fondo x alto) <i>Packaging dimensions (length x depth x height)</i>	mm	700x700x940	700x700x940	700x700x940	700x700x940
Hueco libre de puerta <i>Clear doorway</i>	mm	534x426	534x426	534x426	534x426
Espesor aislamiento <i>Insulation thickness</i>	mm	40	40	40	40
Acabado Exterior <i>Exterior finish</i>		Acero Plastificado Gris <i>Grey plastic-coated steel</i>	Acero Plastificado Gris <i>Grey plastic-coated steel</i>	Acero Plastificado Gris <i>Grey plastic-coated steel</i>	Acero Plastificado Gris <i>Grey plastic-coated steel</i>
Acabado interior <i>Interior finish</i>		Aluminio Plastificado Blanco <i>White plastic-coated aluminium</i>	Aluminio Plastificado Blanco <i>White plastic-coated aluminium</i>	Aluminio Plastificado Blanco <i>White plastic-coated aluminium</i>	Aluminio Plastificado Blanco <i>White plastic-coated aluminium</i>
Estantes <i>Shelves</i>	uds	2	2	2	2
Medidas estantes <i>Shelves dimensions</i>	mm	494x395	494x395	494x395	494x395
Material estantes <i>Shelves material</i>		Chapa de acero con recubrimiento epoxi <i>Epoxi-coated steel plate</i>	Chapa de acero con recubrimiento epoxi <i>Epoxi-coated steel plate</i>	Chapa de acero con recubrimiento epoxi <i>Epoxi-coated steel plate</i>	Chapa de acero con recubrimiento epoxi <i>Epoxi-coated steel plate</i>
Intercambiabilidad de Estantes <i>Interchangeable Shelves</i>		No <i>No</i>	No <i>No</i>	No <i>No</i>	No <i>No</i>
Tipo de puerta <i>Door type</i>		ciega <i>blind</i>	ciega <i>blind</i>	crystal <i>glazed</i>	crystal <i>glazed</i>
Cerradura <i>Lock</i>		si <i>yes</i>	si <i>yes</i>	si <i>yes</i>	si <i>yes</i>
USB		Opcional <i>Optional</i>	Opcional <i>Optional</i>	Opcional <i>Optional</i>	Opcional <i>Optional</i>
Datalogger		Opcional <i>Optional</i>	Opcional <i>Optional</i>	Opcional <i>Optional</i>	Opcional <i>Optional</i>
Batería + sonda simulación producto <i>Battery + simulation product probe</i>		Opcional <i>Optional</i>	Opcional <i>Optional</i>	Opcional <i>Optional</i>	Opcional <i>Optional</i>
Sonda temperatura ambiente <i>Ambient temperature probe</i>		Si <i>Yes</i>	Si <i>Yes</i>	Si <i>Yes</i>	Si <i>Yes</i>
Termostato anticongelación <i>Anti-freeze thermostat</i>		Opcional <i>Optional</i>	Opcional <i>Optional</i>	Opcional <i>Optional</i>	Opcional <i>Optional</i>
Controlador digital <i>Digital controller</i>		Si <i>Yes</i>	Si <i>Yes</i>	Si <i>Yes</i>	Si <i>Yes</i>
Refrigerante <i>Gas</i>		R290	R290	R290	R290
Potencia eléctrica <i>Electrical power</i>	W	255	255	255	255
Tensión y frecuencia <i>Voltage and frequency</i>		230V / 50-60Hz	230V / 50-60Hz	230V / 50-60Hz	230V / 50-60Hz
Peso bruto <i>Gross weight</i>	Kg.	61	61	66	66
Peso neto <i>Net weight</i>	Kg.	56	56	56	56

Armario LABORATORIO
LABORATORY cabinet
120

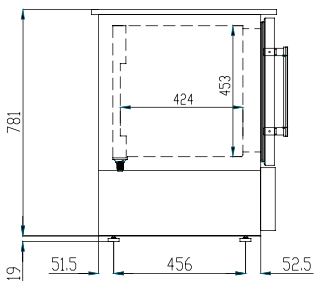



GAMA <i>Range</i>		Laboratorio <i>Laboratory</i>	Laboratorio <i>Laboratory</i>	Laboratorio <i>Laboratory</i>	Laboratorio <i>Laboratory</i>
MODELO <i>Model</i>		MLB-150	MLB-150-ATX	MLBV-150	MLBV-150-ATX
Rango temperatura <i>Temperature range</i>	°C	+2°C+15°C	+2°C+15°C	+2°C+15°C	+2°C+15°C
Capacidad bruta <i>Gross capacity</i>	L	145	145	145	145
Medidas exteriores (largo x fondo x alto) <i>External dimensions (length x depth x height)</i>	mm	600x600x830	600x600x830	600x600x830	600x600x830
Medidas interiores (largo x fondo x alto) <i>Internal dimensions (length x depth x height)</i>	mm	501x478x698	501x478x698	501x478x698	501x478x698
Medidas con embalaje (largo x fondo x alto) <i>Packaging dimensions (length x depth x height)</i>	mm	670x740x1235	670x740x1235	670x740x1235	670x740x1235
Hueco libre de puerta <i>Clear doorway</i>	mm	500x664	500x664	500x664	500x664
Espesor aislamiento <i>Insulation thickness</i>	mm	50	50	50	50
Acabado Exterior <i>Exterior finish</i>		Acero Plastificado Gris <i>Grey plastic-coated steel</i>	Acero Plastificado Gris <i>Grey plastic-coated steel</i>	Acero Plastificado Gris <i>Grey plastic-coated steel</i>	Acero Plastificado Gris <i>Grey plastic-coated steel</i>
Acabado interior <i>Interior finish</i>		Aluminio Plastificado Blanco <i>White plastic-coated aluminium</i>	Aluminio Plastificado Blanco <i>White plastic-coated aluminium</i>	Aluminio Plastificado Blanco <i>White plastic-coated aluminium</i>	Aluminio Plastificado Blanco <i>White plastic-coated aluminium</i>
Estantes <i>Shelves</i>	uds	2	2	2	2
Medidas estantes <i>Shelves dimensions</i>	mm	438x340	438x340	438x340	438x340
Material estantes <i>Shelves material</i>		Chapa de acero con recubrimiento epoxi <i>Epoxi-coated steel plate</i>	Chapa de acero con recubrimiento epoxi <i>Epoxi-coated steel plate</i>	Chapa de acero con recubrimiento epoxi <i>Epoxi-coated steel plate</i>	Chapa de acero con recubrimiento epoxi <i>Epoxi-coated steel plate</i>
Intercambiabilidad de Estantes <i>Interchangeable Shelves</i>		si <i>yes</i>	si <i>yes</i>	si <i>yes</i>	si <i>yes</i>
Tipo de puerta <i>Door type</i>		ciega <i>blind</i>	ciega <i>blind</i>	crystal <i>glazed</i>	crystal <i>glazed</i>
Cerradura <i>Lock</i>		si <i>yes</i>	si <i>yes</i>	si <i>yes</i>	si <i>yes</i>
USB		No <i>No</i>	No <i>No</i>	No <i>No</i>	No <i>No</i>
Datalogger		Opcional <i>Optional</i>	Opcional <i>Optional</i>	Opcional <i>Optional</i>	Opcional <i>Optional</i>
Batería + sonda simulación producto <i>Battery + simulation product probe</i>		Opcional <i>Optional</i>	Opcional <i>Optional</i>	Opcional <i>Optional</i>	Opcional <i>Optional</i>
Sonda temperatura ambiente <i>Ambient temperature probe</i>		Si <i>Yes</i>	Si <i>Yes</i>	Si <i>Yes</i>	Si <i>Yes</i>
Termostato anticongelación <i>Anti-freeze thermostat</i>		Opcional <i>Optional</i>	Opcional <i>Optional</i>	Opcional <i>Optional</i>	Opcional <i>Optional</i>
Controlador digital <i>Digital controller</i>		Si <i>Yes</i>	Si <i>Yes</i>	Si <i>Yes</i>	Si <i>Yes</i>
Refrigerante <i>Gas</i>		R290	R290	R290	R290
Potencia eléctrica <i>Electrical power</i>	W	255	255	255	255
Tensión y frecuencia <i>Voltage and frequency</i>		230V / 50-60Hz	230V / 50-60Hz	230V / 50-60Hz	230V / 50-60Hz
Peso bruto <i>Gross weight</i>	Kg.	62	62	62	62
Peso neto <i>Net weight</i>	Kg.	56	56	56	56

Armario LABORATORIO
LABORATORY cabinet
150

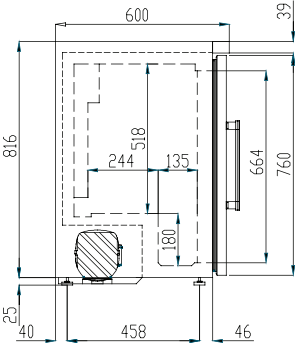



GAMA <i>Range</i>		Laboratorio <i>Laboratory</i>	Laboratorio <i>Laboratory</i>	Laboratorio <i>Laboratory</i>	Laboratorio <i>Laboratory</i>
MODELO <i>Model</i>		MLB-170	MLB-170-ATX	MLBV-170	MLBV-170-ATX
Rango temperatura <i>Temperature range</i>	°C	+2°C+15°C	+2°C+15°C	+2°C+15°C	+2°C+15°C
Capacidad bruta <i>Gross capacity</i>	L	175	175	175	175
Medidas exteriores (largo x fondo x alto) <i>External dimensions (length x depth x height)</i>	mm	600x650x1035	600x650x1035	600x650x1035	600x650x1035
Medidas interiores (largo x fondo x alto) <i>Internal dimensions (length x depth x height)</i>	mm	500x501x712	500x501x712	500x501x712	500x501x712
Medidas con embalaje (largo x fondo x alto) <i>Packaging dimensions (length x depth x height)</i>	mm	670x740x1235	670x740x1235	670x740x1235	670x740x1235
Hueco libre de puerta <i>Clear doorway</i>	mm	500x664	500x664	500x664	500x664
Espesor aislamiento <i>Insulation thickness</i>	mm	50	50	50	50
Acabado Exterior <i>Exterior finish</i>		Acero Plastificado Gris <i>Grey plastic-coated steel</i>	Acero Plastificado Gris <i>Grey plastic-coated steel</i>	Acero Plastificado Gris <i>Grey plastic-coated steel</i>	Acero Plastificado Gris <i>Grey plastic-coated steel</i>
Acabado interior <i>Interior finish</i>		Aluminio Plastificado Blanco <i>White plastic-coated aluminium</i>	Aluminio Plastificado Blanco <i>White plastic-coated aluminium</i>	Aluminio Plastificado Blanco <i>White plastic-coated aluminium</i>	Aluminio Plastificado Blanco <i>White plastic-coated aluminium</i>
Estantes <i>Shelves</i>	uds	3	3	3	3
Medidas estantes <i>Shelves dimensions</i>	mm	438x390	438x390	438x390	438x390
Material estantes <i>Shelves material</i>		Chapa de acero con recubrimiento epoxi <i>Epoxi-coated steel plate</i>	Chapa de acero con recubrimiento epoxi <i>Epoxi-coated steel plate</i>	Chapa de acero con recubrimiento epoxi <i>Epoxi-coated steel plate</i>	Chapa de acero con recubrimiento epoxi <i>Epoxi-coated steel plate</i>
Intercambiabilidad de Estantes <i>Interchangeable Shelves</i>		si <i>yes</i>	si <i>yes</i>	si <i>yes</i>	si <i>yes</i>
Tipo de puerta <i>Door type</i>		ciega <i>blind</i>	ciega <i>blind</i>	crystal <i>glazed</i>	crystal <i>glazed</i>
Cerradura <i>Lock</i>		si <i>yes</i>	si <i>yes</i>	si <i>yes</i>	si <i>yes</i>
USB		Opcional <i>Optional</i>	Opcional <i>Optional</i>	Opcional <i>Optional</i>	Opcional <i>Optional</i>
Datalogger		Opcional <i>Optional</i>	Opcional <i>Optional</i>	Opcional <i>Optional</i>	Opcional <i>Optional</i>
Batería + sonda simulación producto <i>Battery + simulation product probe</i>		Opcional <i>Optional</i>	Opcional <i>Optional</i>	Opcional <i>Optional</i>	Opcional <i>Optional</i>
Sonda temperatura ambiente <i>Ambient temperature probe</i>		Si <i>Yes</i>	Si <i>Yes</i>	Si <i>Yes</i>	Si <i>Yes</i>
Termostato anticongelación <i>Anti-freeze thermostat</i>		Opcional <i>Optional</i>	Opcional <i>Optional</i>	Opcional <i>Optional</i>	Opcional <i>Optional</i>
Controlador digital <i>Digital controller</i>		Si <i>Yes</i>	Si <i>Yes</i>	Si <i>Yes</i>	Si <i>Yes</i>
Refrigerante <i>Gas</i>		R290	R290	R290	R290
Potencia eléctrica <i>Electrical power</i>	W	255	255	255	255
Tensión y frecuencia <i>Voltage and frequency</i>		230V / 50-60Hz	230V / 50-60Hz	230V / 50-60Hz	230V / 50-60Hz
Peso bruto <i>Gross weight</i>	Kg.	70	70	75	75
Peso neto <i>Net weight</i>	Kg.	65	65	70	70

Armario LABORATORIO
LABORATORY cabinet
170

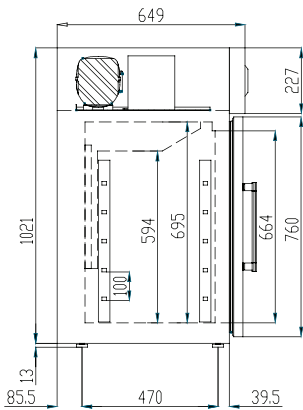



GAMA Range		Laboratorio Laboratory	Laboratorio Laboratory	Laboratorio Laboratory	Laboratorio Laboratory
MODELO Model		MLB-320	MLB-320-ATX	MLBV-320	MLBV-320-ATX
Rango temperatura Temperature range	°C	+2°C+15°C	+2°C+15°C	+2°C+15°C	+2°C+15°C
Capacidad bruta Gross capacity	L	321	321	321	321
Medidas exteriores (largo x fondo x alto) External dimensions (length x depth x height)	mm	600x650x1680	600x650x1680	600x650x1680	600x650x1680
Medidas interiores (largo x fondo x alto) Internal dimensions (length x depth x height)	mm	500x501x1356	500x501x1356	500x501x1356	500x501x1356
Medidas con embalaje (largo x fondo x alto) Packaging dimensions (length x depth x height)	mm	670x740x2050	670x740x2050	670x740x2050	670x740x2050
Hueco libre de puerta Clear doorway	mm	500x1308	500x1308	500x1308	500x1308
Espesor aislamiento Insulation thickness	mm	50	50	50	50
Acabado Exterior Exterior finish		Acero Plastificado Gris Grey plastic-coated steel	Acero Plastificado Gris Grey plastic-coated steel	Acero Plastificado Gris Grey plastic-coated steel	Acero Plastificado Gris Grey plastic-coated steel
Acabado interior Interior finish		Aluminio Plastificado Blanco White plastic-coated aluminium	Aluminio Plastificado Blanco White plastic-coated aluminium	Aluminio Plastificado Blanco White plastic-coated aluminium	Aluminio Plastificado Blanco White plastic-coated aluminium
Estantes Shelves	uds	4	4	4	4
Medidas estantes Shelves dimensions	mm	438x390	438x390	438x390	438x390
Material estantes Shelves material		Chapa de acero con recubrimiento epoxi Epoxi-coated steel plate	Chapa de acero con recubrimiento epoxi Epoxi-coated steel plate	Chapa de acero con recubrimiento epoxi Epoxi-coated steel plate	Chapa de acero con recubrimiento epoxi Epoxi-coated steel plate
Intercambiabilidad de Estantes Interchangeable Shelves		si yes	si yes	si yes	si yes
Tipo de puerta Door type		ciega blind	ciega blind	crystal glazed	crystal glazed
Cerradura Lock		si yes	si yes	si yes	si yes
USB		Opcional Optional	Opcional Optional	Opcional Optional	Opcional Optional
Datalogger		Opcional Optional	Opcional Optional	Opcional Optional	Opcional Optional
Batería + sonda simulación producto Battery + simulation product probe		Opcional Optional	Opcional Optional	Opcional Optional	Opcional Optional
Sonda temperatura ambiente Ambient temperature probe		Si Yes	Si Yes	Si Yes	Si Yes
Termostato anticongelación Anti-freeze thermostat		Opcional Optional	Opcional Optional	Opcional Optional	Opcional Optional
Controlador digital Digital controller		Si Yes	Si Yes	Si Yes	Si Yes
Refrigerante Gas		R290	R290	R290	R290
Potencia eléctrica Electrical power	W	488	488	488	488
Tensión y frecuencia Voltage and frequency		230V / 50-60Hz	230V / 50-60Hz	230V / 50-60Hz	230V / 50-60Hz
Peso bruto Gross weight	Kg.	101	101	109	109
Peso neto Net weight	Kg.	92	92	100	100

Armario LABORATORIO
LABORATORY cabinet
320

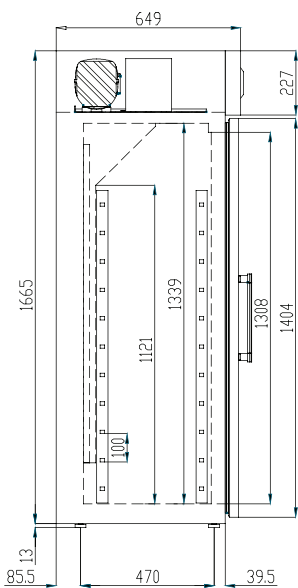
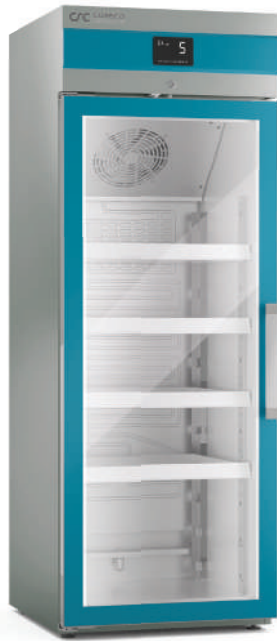



GAMA <i>Range</i>		Laboratorio <i>Laboratory</i>	Laboratorio <i>Laboratory</i>
MODELO <i>Model</i>		MLB-500	MLBV-500
Rango temperatura <i>Temperature range</i>	°C	+2°C+15°C	+2°C+15°C
Capacidad bruta <i>Gross capacity</i>	L	470	470
Medidas exteriores (largo x fondo x alto) <i>External dimensions (length x depth x height)</i>	mm	660x750x2050	660x750x2050
Medidas interiores (largo x fondo x alto) <i>Internal dimensions (length x depth x height)</i>	mm	540x572x1520	540x572x1520
Medidas con embalaje (largo x fondo x alto) <i>Packaging dimensions (length x depth x height)</i>	mm	690x770x2300	690x770x2300
Hueco libre de puerta <i>Clear doorway</i>	mm	542x1506	542x1506
Espesor aislamiento <i>Insulation thickness</i>	mm	60	60
Acabado Exterior <i>Exterior finish</i>		Acero Plastificado Gris <i>Grey plastic-coated steel</i>	Acero Plastificado Gris <i>Grey plastic-coated steel</i>
Acabado interior <i>Interior finish</i>		Aluminio Plastificado Blanco <i>White plastic-coated aluminium</i>	Aluminio Plastificado Blanco <i>White plastic-coated aluminium</i>
Estantes <i>Shelves</i>	uds	5	5
Medidas estantes <i>Shelves dimensions</i>	mm	478x446	478x446
Material estantes <i>Shelves material</i>		Chapa de acero con recubrimiento epoxi <i>Epoxi-coated steel plate</i>	Chapa de acero con recubrimiento epoxi <i>Epoxi-coated steel plate</i>
Intercambiabilidad de Estantes <i>Interchangeable Shelves</i>		si <i>yes</i>	si <i>yes</i>
Tipo de puerta <i>Door type</i>		ciega <i>blind</i>	crystal <i>glazed</i>
Cerradura <i>Lock</i>		si <i>yes</i>	si <i>yes</i>
USB		Opcional <i>Optional</i>	Opcional <i>Optional</i>
Datalogger		Opcional <i>Optional</i>	Opcional <i>Optional</i>
Batería + sonda simulación producto <i>Battery + simulation product probe</i>		Opcional <i>Optional</i>	Opcional <i>Optional</i>
Sonda temperatura ambiente <i>Ambient temperature probe</i>		Si <i>Yes</i>	Si <i>Yes</i>
Termostato anticongelación <i>Anti-freeze thermostat</i>		Opcional <i>Optional</i>	Opcional <i>Optional</i>
Controlador digital <i>Digital controller</i>		Si <i>Yes</i>	Si <i>Yes</i>
Refrigerante <i>Gas</i>		R290	R290
Potencia eléctrica <i>Electrical power</i>	W	488	488
Tensión y frecuencia <i>Voltage and frequency</i>		230V / 50-60Hz	230V / 50-60Hz
Peso bruto <i>Gross weight</i>	Kg.	120	130
Peso neto <i>Net weight</i>	Kg.	110	120

Armario LABORATORIO
LABORATORY cabinet
500

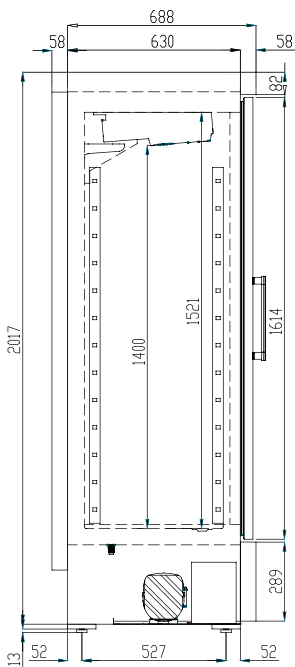
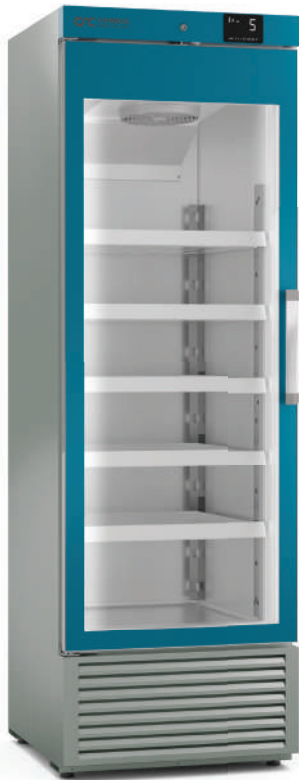



GAMA <i>Range</i>		Laboratorio <i>Laboratory</i>	Laboratorio <i>Laboratory</i>
MODELO <i>Model</i>		MLB-650	MLBV-650
Rango temperatura <i>Temperature range</i>	°C	+2°C+15°C	+2°C+15°C
Capacidad bruta <i>Gross capacity</i>	L	565	565
Medidas exteriores (largo x fondo x alto) <i>External dimensions (length x depth x height)</i>	mm	660x855x1995	660x855x1995
Medidas interiores (largo x fondo x alto) <i>Internal dimensions (length x depth x height)</i>	mm	540x689x1520	540x689x1520
Medidas con embalaje (largo x fondo x alto) <i>Packaging dimensions (length x depth x height)</i>	mm	690x890x2150	690x890x2150
Hueco libre de puerta <i>Clear doorway</i>	mm	542x1506	542x1506
Espesor aislamiento <i>Insulation thickness</i>	mm	60	60
Acabado Exterior <i>Exterior finish</i>		Acero Plastificado Gris <i>Grey plastic-coated steel</i>	Acero Plastificado Gris <i>Grey plastic-coated steel</i>
Acabado interior <i>Interior finish</i>		Aluminio Plastificado Blanco <i>White plastic-coated aluminium</i>	Aluminio Plastificado Blanco <i>White plastic-coated aluminium</i>
Estantes <i>Shelves</i>	uds	5	5
Medidas estantes <i>Shelves dimensions</i>	mm	478x563	478x563
Material estantes <i>Shelves material</i>		Chapa de acero con recubrimiento epoxi <i>Epoxi-coated steel plate</i>	Chapa de acero con recubrimiento epoxi <i>Epoxi-coated steel plate</i>
Intercambiabilidad de Estantes <i>Interchangeable Shelves</i>		si <i>yes</i>	si <i>yes</i>
Tipo de puerta <i>Door type</i>		ciega <i>blind</i>	crystal <i>glazed</i>
Cerradura <i>Lock</i>		si <i>yes</i>	si <i>yes</i>
USB		Opcional <i>Optional</i>	Opcional <i>Optional</i>
Datalogger		Opcional <i>Optional</i>	Opcional <i>Optional</i>
Batería + sonda simulación producto <i>Battery + simulation product probe</i>		Opcional <i>Optional</i>	Opcional <i>Optional</i>
Sonda temperatura ambiente <i>Ambient temperature probe</i>		Si <i>Yes</i>	Si <i>Yes</i>
Termostato anticongelación <i>Anti-freeze thermostat</i>		Opcional <i>Optional</i>	Opcional <i>Optional</i>
Controlador digital <i>Digital controller</i>		Si <i>Yes</i>	Si <i>Yes</i>
Refrigerante <i>Gas</i>		R290	R290
Potencia eléctrica <i>Electrical power</i>	W	584	584
Tensión y frecuencia <i>Voltage and frequency</i>		230V / 50-60Hz	230V / 50-60Hz
Peso bruto <i>Gross weight</i>	Kg.	134	144
Peso neto <i>Net weight</i>	Kg.	124	134

Armario LABORATORIO
LABORATORY cabinet
650

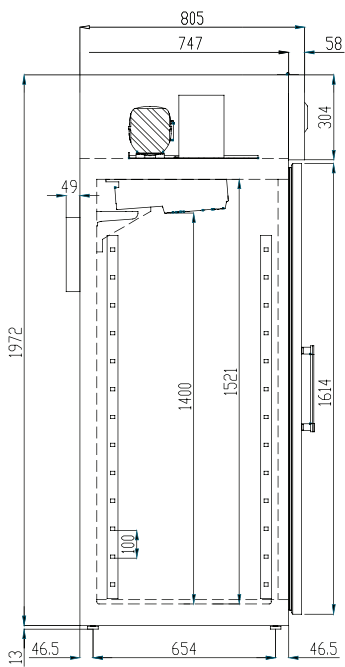



GAMA <i>Range</i>		Laboratorio <i>Laboratory</i>	Laboratorio <i>Laboratory</i>
MODELO <i>Model</i>		MLB-650-PT	MLBV-650-PT
Rango temperatura <i>Temperature range</i>	°C	+2°C+15°C	+2°C+15°C
Capacidad bruta <i>Gross capacity</i>	L	565	565
Medidas exteriores (largo x fondo x alto) <i>External dimensions (length x depth x height)</i>	mm	660x855x1995	660x855x1995
Medidas interiores (largo x fondo x alto) <i>Internal dimensions (length x depth x height)</i>	mm	540x689x1520	540x689x1520
Medidas con embalaje (largo x fondo x alto) <i>Packaging dimensions (length x depth x height)</i>	mm	690x890x2150	690x890x2150
Hueco libre de puerta <i>Clear doorway</i>	mm	542x1506	542x1506
Espesor aislamiento <i>Insulation thickness</i>	mm	60	60
Acabado Exterior <i>Exterior finish</i>		Acero Plastificado Gris <i>Grey plastic-coated steel</i>	Acero Plastificado Gris <i>Grey plastic-coated steel</i>
Acabado interior <i>Interior finish</i>		Aluminio Plastificado Blanco <i>White plastic-coated aluminium</i>	Aluminio Plastificado Blanco <i>White plastic-coated aluminium</i>
Estantes <i>Shelves</i>	uds	5	5
Medidas estantes <i>Shelves dimensions</i>	mm	478x563	478x563
Material estantes <i>Shelves material</i>		Chapa de acero con recubrimiento epoxi <i>Epoxi-coated steel plate</i>	Chapa de acero con recubrimiento epoxi <i>Epoxi-coated steel plate</i>
Intercambiabilidad de Estantes <i>Interchangeable Shelves</i>		si <i>yes</i>	si <i>yes</i>
Tipo de puerta <i>Door type</i>		ciega (2) <i>blind (2)</i>	crystal (2) <i>glazed (2)</i>
Cerradura <i>Lock</i>		si <i>yes</i>	si <i>yes</i>
USB		Opcional <i>Optional</i>	Opcional <i>Optional</i>
Datalogger		Opcional <i>Optional</i>	Opcional <i>Optional</i>
Batería + sonda simulación producto <i>Battery + simulation product probe</i>		Opcional <i>Optional</i>	Opcional <i>Optional</i>
Sonda temperatura ambiente <i>Ambient temperature probe</i>		Si <i>Yes</i>	Si <i>Yes</i>
Termostato anticongelación <i>Anti-freeze thermostat</i>		Opcional <i>Optional</i>	Opcional <i>Optional</i>
Controlador digital <i>Digital controller</i>		Si <i>Yes</i>	Si <i>Yes</i>
Refrigerante <i>Gas</i>		R290	R290
Potencia eléctrica <i>Electrical power</i>	W	584	584
Tensión y frecuencia <i>Voltage and frequency</i>		230V / 50-60Hz	230V / 50-60Hz
Peso bruto <i>Gross weight</i>	Kg.	135	155
Peso neto <i>Net weight</i>	Kg.	125	145

Armario LABORATORIO puertas a dos caras PASANTE
PASS-THRU LABORATORY cabinet
650 PT

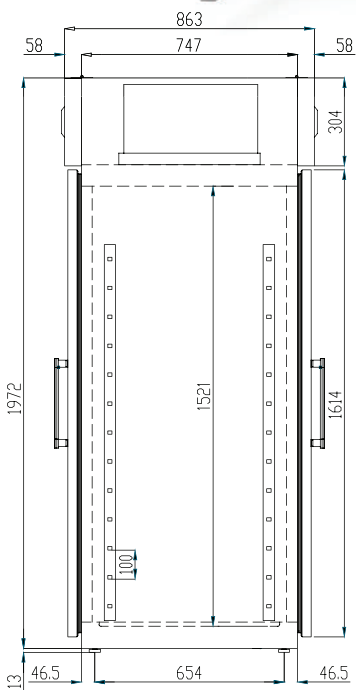

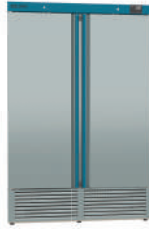

GAMA <i>Range</i>		Laboratorio <i>Laboratory</i>	Laboratorio <i>Laboratory</i>
MODELO <i>Model</i>		MLB-1200	MLBV-1200
Rango temperatura <i>Temperature range</i>	°C	+2°C+15°C	+2°C+15°C
Capacidad bruta <i>Gross capacity</i>	L	1070	1070
Medidas exteriores (largo x fondo x alto) <i>External dimensions (length x depth x height)</i>	mm	1350x750x2050	1350x750x2050
Medidas interiores (largo x fondo x alto) <i>Internal dimensions (length x depth x height)</i>	mm	1227x572x1520	1227x572x1520
Medidas con embalaje (largo x fondo x alto) <i>Packaging dimensions (length x depth x height)</i>	mm	1380x770x2300	1380x770x2300
Hueco libre de puerta <i>Clear doorway</i>	mm	542x1506	542x1506
Espesor aislamiento <i>Insulation thickness</i>	mm	60	60
Acabado Exterior <i>Exterior finish</i>		Acero Plastificado Gris <i>Grey plastic-coated steel</i>	Acero Plastificado Gris <i>Grey plastic-coated steel</i>
Acabado interior <i>Interior finish</i>		Aluminio Plastificado Blanco <i>White plastic-coated aluminium</i>	Aluminio Plastificado Blanco <i>White plastic-coated aluminium</i>
Estantes <i>Shelves</i>	uds	10	10
Medidas estantes <i>Shelves dimensions</i>	mm	478x446	478x446
Material estantes <i>Shelves material</i>		Chapa de acero con recubrimiento epoxi <i>Epoxy-coated steel plate</i>	Chapa de acero con recubrimiento epoxi <i>Epoxy-coated steel plate</i>
Intercambiabilidad de Estantes <i>Interchangeable Shelves</i>		si <i>yes</i>	si <i>yes</i>
Tipo de puerta <i>Door type</i>		ciega <i>blind</i>	crystal <i>glazed</i>
Cerradura <i>Lock</i>		si <i>yes</i>	si <i>yes</i>
USB		Opcional <i>Optional</i>	Opcional <i>Optional</i>
Datalogger		Opcional <i>Optional</i>	Opcional <i>Optional</i>
Batería + sonda simulación producto <i>Battery + simulation product probe</i>		Opcional <i>Optional</i>	Opcional <i>Optional</i>
Sonda temperatura ambiente <i>Ambient temperature probe</i>		Si <i>Yes</i>	Si <i>Yes</i>
Termostato anticongelación <i>Anti-freeze thermostat</i>		Opcional <i>Optional</i>	Opcional <i>Optional</i>
Controlador digital <i>Digital controller</i>		Si <i>Yes</i>	Si <i>Yes</i>
Refrigerante <i>Gas</i>		R290	R290
Potencia eléctrica <i>Electrical power</i>	W	845	845
Tensión y frecuencia <i>Voltage and frequency</i>		230V / 50-60Hz	230V / 50-60Hz
Peso bruto <i>Gross weight</i>	Kg.	187	207
Peso neto <i>Net weight</i>	Kg.	175	195

Armario LABORATORIO
LABORATORY cabinet
1200

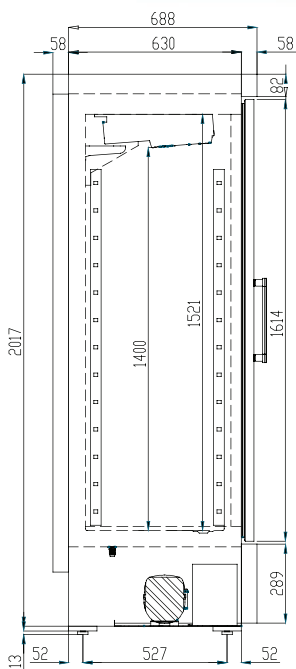

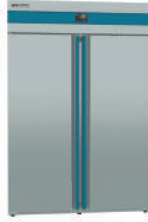

GAMA <i>Range</i>		Laboratorio <i>Laboratory</i>	Laboratorio <i>Laboratory</i>
MODELO <i>Model</i>		MLB-1400	MLBV-1400
Rango temperatura <i>Temperature range</i>	°C	+2°C+15°C	+2°C+15°C
Capacidad bruta <i>Gross capacity</i>	L	1285	1285
Medidas exteriores (largo x fondo x alto) <i>External dimensions (length x depth x height)</i>	mm	1350x855x1995	1350x750x2050
Medidas interiores (largo x fondo x alto) <i>Internal dimensions (length x depth x height)</i>	mm	1227x689x1520	1227x689x1520
Medidas con embalaje (largo x fondo x alto) <i>Packaging dimensions (length x depth x height)</i>	mm	1380x890x2150	1380x890x2150
Hueco libre de puerta <i>Clear doorway</i>	mm	542x1506	542x1506
Espesor aislamiento <i>Insulation thickness</i>	mm	60	60
Acabado Exterior <i>Exterior finish</i>		Acero Plastificado Gris <i>Grey plastic-coated steel</i>	Acero Plastificado Gris <i>Grey plastic-coated steel</i>
Acabado interior <i>Interior finish</i>		Aluminio Plastificado Blanco <i>White plastic-coated aluminium</i>	Aluminio Plastificado Blanco <i>White plastic-coated aluminium</i>
Estantes <i>Shelves</i>	uds	10	10
Medidas estantes <i>Shelves dimensions</i>	mm	478x563	478x563
Material estantes <i>Shelves material</i>		Chapa de acero con recubrimiento epoxi <i>Epoxy-coated steel plate</i>	Chapa de acero con recubrimiento epoxi <i>Epoxy-coated steel plate</i>
Intercambiabilidad de Estantes <i>Interchangeable Shelves</i>		si <i>yes</i>	si <i>yes</i>
Tipo de puerta <i>Door type</i>		ciega <i>blind</i>	crystal <i>glazed</i>
Cerradura <i>Lock</i>		si <i>yes</i>	si <i>yes</i>
USB		Opcional <i>Optional</i>	Opcional <i>Optional</i>
Datalogger		Opcional <i>Optional</i>	Opcional <i>Optional</i>
Batería + sonda simulación producto <i>Battery + simulation product probe</i>		Opcional <i>Optional</i>	Opcional <i>Optional</i>
Sonda temperatura ambiente <i>Ambient temperature probe</i>		Si <i>Yes</i>	Si <i>Yes</i>
Termostato anticongelación <i>Anti-freeze thermostat</i>		Opcional <i>Optional</i>	Opcional <i>Optional</i>
Controlador digital <i>Digital controller</i>		Si <i>Yes</i>	Si <i>Yes</i>
Refrigerante <i>Gas</i>		R290	R290
Potencia eléctrica <i>Electrical power</i>	W	845	845
Tensión y frecuencia <i>Voltage and frequency</i>		230V / 50-60Hz	230V / 50-60Hz
Peso bruto <i>Gross weight</i>	Kg.	197	217
Peso neto <i>Net weight</i>	Kg.	185	205

Armario LABORATORIO
LABORATORY cabinet
1400

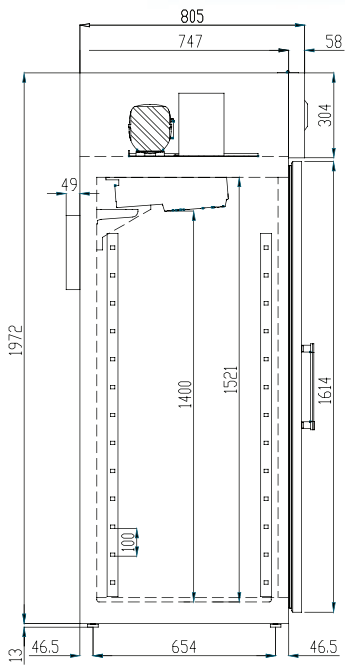



GAMA <i>Range</i>		Laboratorio <i>Laboratory</i>	Laboratorio <i>Laboratory</i>
MODELO <i>Model</i>		MLBC-150	MLBC-150-ATX
Rango temperatura <i>Temperature range</i>	°C	-10°C-30°C	-10°C-30°C
Capacidad bruta <i>Gross capacity</i>	L	145	145
Medidas exteriores (largo x fondo x alto) <i>External dimensions (length x depth x height)</i>	mm	600x600x830	600x600x830
Medidas interiores (largo x fondo x alto) <i>Internal dimensions (length x depth x height)</i>	mm	501x478x698	501x478x698
Medidas con embalaje (largo x fondo x alto) <i>Packaging dimensions (length x depth x height)</i>	mm	670x740x1235	670x740x1235
Hueco libre de puerta <i>Clear doorway</i>	mm	500x664	500x664
Espesor aislamiento <i>Insulation thickness</i>	mm	50	50
Acabado Exterior <i>Exterior finish</i>		Acero Plastificado Gris <i>Grey plastic-coated steel</i>	Acero Plastificado Gris <i>Grey plastic-coated steel</i>
Acabado interior <i>Interior finish</i>		Aluminio Plastificado Blanco <i>White plastic-coated aluminium</i>	Aluminio Plastificado Blanco <i>White plastic-coated aluminium</i>
Estantes <i>Shelves</i>	uds	2	2
Medidas estantes <i>Shelves dimensions</i>	mm	438x340	438x340
Material estantes <i>Shelves material</i>		Chapa de acero con recubrimiento epoxi <i>Epoxy-coated steel plate</i>	Chapa de acero con recubrimiento epoxi <i>Epoxy-coated steel plate</i>
Intercambiabilidad de Estantes <i>Interchangeable Shelves</i>		si <i>yes</i>	si <i>yes</i>
Tipo de puerta <i>Door type</i>		ciega <i>blind</i>	ciega <i>blind</i>
Cerradura <i>Lock</i>		si <i>yes</i>	si <i>yes</i>
USB		No <i>No</i>	No <i>No</i>
Datalogger		Opcional <i>Optional</i>	Opcional <i>Optional</i>
Batería + sonda simulación producto <i>Battery + simulation product probe</i>		Opcional <i>Optional</i>	Opcional <i>Optional</i>
Sonda temperatura ambiente <i>Ambient temperature probe</i>		Si <i>Yes</i>	Si <i>Yes</i>
Termostato anticongelación <i>Anti-freeze thermostat</i>		Opcional <i>Optional</i>	Opcional <i>Optional</i>
Controlador digital <i>Digital controller</i>		Si <i>Yes</i>	Si <i>Yes</i>
Refrigerante <i>Gas</i>		R290	R290
Potencia eléctrica <i>Electrical power</i>	W	361	361
Tensión y frecuencia <i>Voltage and frequency</i>		230V / 50-60Hz	230V / 50-60Hz
Peso bruto <i>Gross weight</i>	Kg.	63	63
Peso neto <i>Net weight</i>	Kg.	58	58

Armario LABORATORIO
LABORATORY cabinet
150

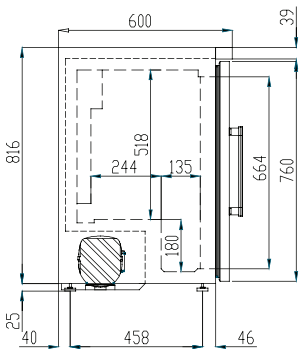



GAMA <i>Range</i>		Laboratorio <i>Laboratory</i>
MODELO <i>Model</i>		MLBC-500
Rango temperatura <i>Temperature range</i>	°C	-10°C-30°C
Capacidad bruta <i>Gross capacity</i>	L	470
Medidas exteriores (largo x fondo x alto) <i>External dimensions (length x depth x height)</i>	mm	660x750x2050
Medidas interiores (largo x fondo x alto) <i>Internal dimensions (length x depth x height)</i>	mm	540x572x1520
Medidas con embalaje (largo x fondo x alto) <i>Packaging dimensions (length x depth x height)</i>	mm	690x770x2300
Hueco libre de puerta <i>Clear doorway</i>	mm	542x1506
Espesor aislamiento <i>Insulation thickness</i>	mm	60
Acabado Exterior <i>Exterior finish</i>		Acero Plastificado Gris <i>Grey plastic-coated steel</i>
Acabado interior <i>Interior finish</i>		Aluminio Plastificado Blanco <i>White plastic-coated aluminium</i>
Estantes <i>Shelves</i>	uds	5
Medidas estantes <i>Shelves dimensions</i>	mm	478x446
Material estantes <i>Shelves material</i>		Chapa de acero con recubrimiento epoxi <i>Epoxi-coated steel plate</i>
Intercambiabilidad de Estantes <i>Interchangeable Shelves</i>		si <i>yes</i>
Tipo de puerta <i>Door type</i>		ciega <i>blind</i>
Cerradura <i>Lock</i>		si <i>yes</i>
USB		Opcional <i>Optional</i>
Datalogger		Opcional <i>Optional</i>
Batería + sonda simulación producto <i>Battery + simulation product probe</i>		Opcional <i>Optional</i>
Sonda temperatura ambiente <i>Ambient temperature probe</i>		Si <i>Yes</i>
Termostato anticongelación <i>Anti-freeze thermostat</i>		Opcional <i>Optional</i>
Controlador digital <i>Digital controller</i>		Si <i>Yes</i>
Refrigerante <i>Gas</i>		R290
Potencia eléctrica <i>Electrical power</i>	W	907
Tensión y frecuencia <i>Voltage and frequency</i>		230V / 50-60Hz
Peso bruto <i>Gross weight</i>	Kg.	122
Peso neto <i>Net weight</i>	Kg.	112

Armario LABORATORIO
LABORATORY cabinet
500

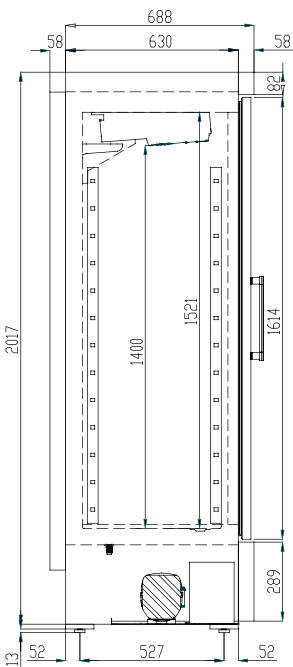



GAMA <i>Range</i>		Laboratorio <i>Laboratory</i>
MODELO <i>Model</i>		MLBC-650
Rango temperatura <i>Temperature range</i>	°C	-10°C-30°C
Capacidad bruta <i>Gross capacity</i>	L	565
Medidas exteriores (largo x fondo x alto) <i>External dimensions (length x depth x height)</i>	mm	660x855x1995
Medidas interiores (largo x fondo x alto) <i>Internal dimensions (length x depth x height)</i>	mm	540x689x1520
Medidas con embalaje (largo x fondo x alto) <i>Packaging dimensions (length x depth x height)</i>	mm	690x890x2150
Hueco libre de puerta <i>Clear doorway</i>	mm	542x1506
Espesor aislamiento <i>Insulation thickness</i>	mm	60
Acabado Exterior <i>Exterior finish</i>		Acero Plastificado Gris <i>Grey plastic-coated steel</i>
Acabado interior <i>Interior finish</i>		Aluminio Plastificado Blanco <i>White plastic-coated aluminium</i>
Estantes <i>Shelves</i>	uds	5
Medidas estantes <i>Shelves dimensions</i>	mm	478x563
Material estantes <i>Shelves material</i>		Chapa de acero con recubrimiento epoxi <i>Epoxi-coated steel plate</i>
Intercambiabilidad de Estantes <i>Interchangeable Shelves</i>		si <i>yes</i>
Tipo de puerta <i>Door type</i>		ciega <i>blind</i>
Cerradura <i>Lock</i>		si <i>yes</i>
USB		Opcional <i>Optional</i>
Datalogger		Opcional <i>Optional</i>
Batería + sonda simulación producto <i>Battery + simulation product probe</i>		Opcional <i>Optional</i>
Sonda temperatura ambiente <i>Ambient temperature probe</i>		Si <i>Yes</i>
Termostato anticongelación <i>Anti-freeze thermostat</i>		Opcional <i>Optional</i>
Controlador digital <i>Digital controller</i>		Si <i>Yes</i>
Refrigerante <i>Gas</i>		R290
Potencia eléctrica <i>Electrical power</i>	W	907
Tensión y frecuencia <i>Voltage and frequency</i>		230V / 50-60Hz
Peso bruto <i>Gross weight</i>	Kg.	136
Peso neto <i>Net weight</i>	Kg.	126

Armario LABORATORIO
LABORATORY cabinet
650

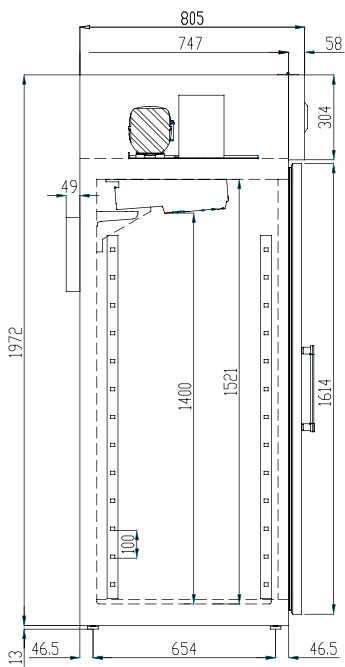

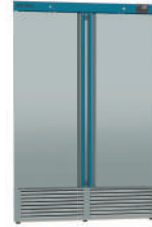

GAMA <i>Range</i>		Laboratorio <i>Laboratory</i>
MODELO <i>Model</i>		MLBC-1200
Rango temperatura <i>Temperature range</i>	°C	-10°C-30°C
Capacidad bruta <i>Gross capacity</i>	L	1070
Medidas exteriores (largo x fondo x alto) <i>External dimensions (length x depth x height)</i>	mm	1350x750x2050
Medidas interiores (largo x fondo x alto) <i>Internal dimensions (length x depth x height)</i>	mm	1227x572x1520
Medidas con embalaje (largo x fondo x alto) <i>Packaging dimensions (length x depth x height)</i>	mm	1380x770x2300
Hueco libre de puerta <i>Clear doorway</i>	mm	542x1506
Espesor aislamiento <i>Insulation thickness</i>	mm	60
Acabado Exterior <i>Exterior finish</i>		Acero Plastificado Gris <i>Grey plastic-coated steel</i>
Acabado interior <i>Interior finish</i>		Aluminio Plastificado Blanco <i>White plastic-coated aluminium</i>
Estantes <i>Shelves</i>	uds	10
Medidas estantes <i>Shelves dimensions</i>	mm	478x446
Material estantes <i>Shelves material</i>		Chapa de acero con recubrimiento epoxi <i>Epoxi-coated steel plate</i>
Intercambiabilidad de Estantes <i>Interchangeable Shelves</i>		si yes
Tipo de puerta <i>Door type</i>		ciega <i>blind</i>
Cerradura <i>Lock</i>		si yes
USB		Opcional <i>Optional</i>
Datalogger		Opcional <i>Optional</i>
Batería + sonda simulación producto <i>Battery + simulation product probe</i>		Opcional <i>Optional</i>
Sonda temperatura ambiente <i>Ambient temperature probe</i>		Si Yes
Termostato anticongelación <i>Anti-freeze thermostat</i>		Opcional <i>Optional</i>
Controlador digital <i>Digital controller</i>		Si Yes
Refrigerante <i>Gas</i>		R290
Potencia eléctrica <i>Electrical power</i>	W	1470
Tensión y frecuencia <i>Voltage and frequency</i>		230V / 50-60Hz
Peso bruto <i>Gross weight</i>	Kg.	199
Peso neto <i>Net weight</i>	Kg.	177

Armario LABORATORIO
 LABORATORY cabinet
1200

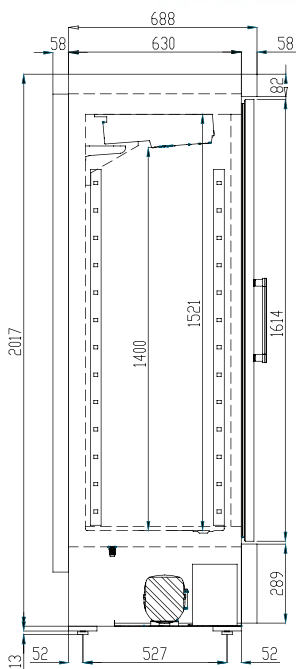



GAMA <i>Range</i>		Laboratorio <i>Laboratory</i>
MODELO <i>Model</i>		MLBC-1400
Rango temperatura <i>Temperature range</i>	°C	-10°C-30°C
Capacidad bruta <i>Gross capacity</i>	L	1285
Medidas exteriores (largo x fondo x alto) <i>External dimensions (length x depth x height)</i>	mm	1350x855x1995
Medidas interiores (largo x fondo x alto) <i>Internal dimensions (length x depth x height)</i>	mm	1227x689x1520
Medidas con embalaje (largo x fondo x alto) <i>Packaging dimensions (length x depth x height)</i>	mm	1380x890x2150
Hueco libre de puerta <i>Clear doorway</i>	mm	542x1506
Espesor aislamiento <i>Insulation thickness</i>	mm	60
Acabado Exterior <i>Exterior finish</i>		Acero Plastificado Gris <i>Grey plastic-coated steel</i>
Acabado interior <i>Interior finish</i>		Aluminio Plastificado Blanco <i>White plastic-coated aluminium</i>
Estantes <i>Shelves</i>	uds	10
Medidas estantes <i>Shelves dimensions</i>	mm	478x563
Material estantes <i>Shelves material</i>		Chapa de acero con recubrimiento epoxi <i>Epoxi-coated steel plate</i>
Intercambiabilidad de Estantes <i>Interchangeable Shelves</i>		si <i>yes</i>
Tipo de puerta <i>Door type</i>		ciega <i>blind</i>
Cerradura <i>Lock</i>		si <i>yes</i>
USB		Opcional <i>Optional</i>
Datalogger		Opcional <i>Optional</i>
Batería + sonda simulación producto <i>Battery + simulation product probe</i>		Opcional <i>Optional</i>
Sonda temperatura ambiente <i>Ambient temperature probe</i>		Si <i>Yes</i>
Termostato anticongelación <i>Anti-freeze thermostat</i>		Opcional <i>Optional</i>
Controlador digital <i>Digital controller</i>		Si <i>Yes</i>
Refrigerante <i>Gas</i>		R290
Potencia eléctrica <i>Electrical power</i>	W	1470
Tensión y frecuencia <i>Voltage and frequency</i>		230V / 50-60Hz
Peso bruto <i>Gross weight</i>	Kg.	200
Peso neto <i>Net weight</i>	Kg.	188

Armario LABORATORIO
LABORATORY cabinet
1400

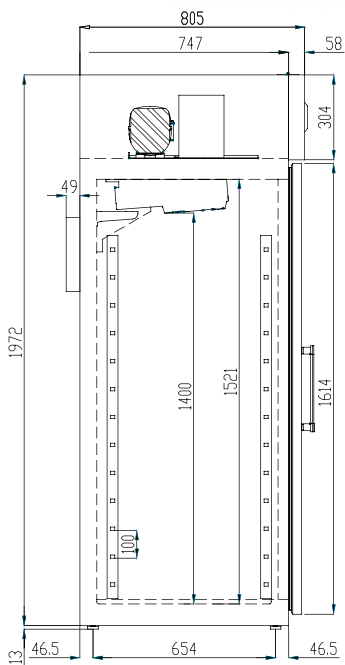

CFC CORECO
MEDICAL LAB

-28





Armarios FARMACIA
PHARMACY cabinets



GAMA <i>Range</i>		Farmacia <i>pharmacy</i>	Farmacia <i>pharmacy</i>	Farmacia <i>pharmacy</i>	Farmacia <i>pharmacy</i>
MODELO <i>Model</i>		MPH-120	MPH-120-ATX	MPHV-120	MPHV-120-ATX
Rango temperatura <i>Temperature range</i>	°C	+2°C+8°C	+2°C+8°C	+2°C+8°C	+2°C+8°C
Capacidad bruta <i>Gross capacity</i>	L	130	130	130	130
Medidas exteriores (largo x fondo x alto) <i>External dimensions (length x depth x height)</i>	mm	645x640x805	645x640x805	645x640x805	645x640x805
Medidas interiores (largo x fondo x alto) <i>Internal dimensions (length x depth x height)</i>	mm	557x512x453	557x512x453	557x512x453	557x512x453
Medidas con embalaje (largo x fondo x alto) <i>Packaging dimensions (length x depth x height)</i>	mm	700x700x940	700x700x940	700x700x940	700x700x940
Hueco libre de puerta <i>Clear doorway</i>	mm	534x426	534x426	534x426	534x426
Espesor aislamiento <i>Insulation thickness</i>	mm	40	40	40	40
Acabado Exterior <i>Exterior finish</i>		Acero Plastificado Blanco <i>White plastic-coated steel</i>	Acero Plastificado Blanco <i>White plastic-coated steel</i>	Acero Plastificado Blanco <i>White plastic-coated steel</i>	Acero Plastificado Blanco <i>White plastic-coated steel</i>
Acabado interior <i>Interior finish</i>		Aluminio Plastificado Blanco <i>White plastic-coated aluminium</i>	Aluminio Plastificado Blanco <i>White plastic-coated aluminium</i>	Aluminio Plastificado Blanco <i>White plastic-coated aluminium</i>	Aluminio Plastificado Blanco <i>White plastic-coated aluminium</i>
Estantes <i>Shelves</i>	uds	2	2	2	2
Medidas estantes <i>Shelves dimensions</i>	mm	494x395	494x395	494x395	494x395
Material estantes <i>Shelves material</i>		Chapa de acero con recubrimiento epoxi <i>Epoxi-coated steel plate</i>	Chapa de acero con recubrimiento epoxi <i>Epoxi-coated steel plate</i>	Chapa de acero con recubrimiento epoxi <i>Epoxi-coated steel plate</i>	Chapa de acero con recubrimiento epoxi <i>Epoxi-coated steel plate</i>
Intercambiabilidad de Estantes <i>Interchangeable Shelves</i>		No <i>No</i>	No <i>No</i>	No <i>No</i>	No <i>No</i>
Tipo de puerta <i>Door type</i>		ciega <i>blind</i>	ciega <i>blind</i>	crystal <i>glazed</i>	crystal <i>glazed</i>
Cerradura <i>Lock</i>		si <i>yes</i>	si <i>yes</i>	si <i>yes</i>	si <i>yes</i>
USB		Opcional <i>Optional</i>	Opcional <i>Optional</i>	Opcional <i>Optional</i>	Opcional <i>Optional</i>
Datalogger		Opcional <i>Optional</i>	Opcional <i>Optional</i>	Opcional <i>Optional</i>	Opcional <i>Optional</i>
Batería + sonda simulación producto <i>Battery + simulation product probe</i>		Opcional <i>Optional</i>	Opcional <i>Optional</i>	Opcional <i>Optional</i>	Opcional <i>Optional</i>
Sonda temperatura ambiente <i>Ambient temperature probe</i>		Si <i>Yes</i>	Si <i>Yes</i>	Si <i>Yes</i>	Si <i>Yes</i>
Termostato anticongelación <i>Anti-freeze thermostat</i>		Si <i>Yes</i>	Si <i>Yes</i>	Si <i>Yes</i>	Si <i>Yes</i>
Controlador digital <i>Digital controller</i>		Si <i>Yes</i>	Si <i>Yes</i>	Si <i>Yes</i>	Si <i>Yes</i>
Refrigerante <i>Gas</i>		R290	R290	R290	R290
Potencia eléctrica <i>Electrical power</i>	W	255	255	255	255
Tensión y frecuencia <i>Voltage and frequency</i>		230V / 50-60Hz	230V / 50-60Hz	230V / 50-60Hz	230V / 50-60Hz
Peso bruto <i>Gross weight</i>	Kg.	61	61	66	66
Peso neto <i>Net weight</i>	Kg.	56	56	61	61

Armario FARMACIA
PHARMACY cabinet
120

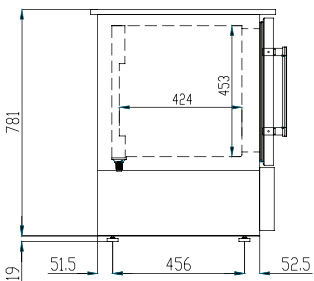



GAMA <i>Range</i>		Farmacia <i>pharmacy</i>	Farmacia <i>pharmacy</i>	Farmacia <i>pharmacy</i>	Farmacia <i>pharmacy</i>
MODELO <i>Model</i>		MPH-150	MPH-150-ATX	MPHV-150	MPHV-150-ATX
Rango temperatura <i>Temperature range</i>	°C	+2°C+8°C	+2°C+8°C	+2°C+8°C	+2°C+8°C
Capacidad bruta <i>Gross capacity</i>	L	145	145	145	145
Medidas exteriores (largo x fondo x alto) <i>External dimensions (length x depth x height)</i>	mm	600x600x830	600x600x830	600x600x830	600x600x830
Medidas interiores (largo x fondo x alto) <i>Internal dimensions (length x depth x height)</i>	mm	501x478x698	501x478x698	501x478x698	501x478x698
Medidas con embalaje (largo x fondo x alto) <i>Packaging dimensions (length x depth x height)</i>	mm	670x740x1235	670x740x1235	670x740x1235	670x740x1235
Hueco libre de puerta <i>Clear doorway</i>	mm	500x664	500x664	500x664	500x664
Espesor aislamiento <i>Insulation thickness</i>	mm	50	50	50	50
Acabado Exterior <i>Exterior finish</i>		Acero Plastificado Blanco <i>White plastic-coated steel</i>	Acero Plastificado Blanco <i>White plastic-coated steel</i>	Acero Plastificado Blanco <i>White plastic-coated steel</i>	Acero Plastificado Blanco <i>White plastic-coated steel</i>
Acabado interior <i>Interior finish</i>		Aluminio Plastificado Blanco <i>White plastic-coated aluminium</i>	Aluminio Plastificado Blanco <i>White plastic-coated aluminium</i>	Aluminio Plastificado Blanco <i>White plastic-coated aluminium</i>	Aluminio Plastificado Blanco <i>White plastic-coated aluminium</i>
Estantes <i>Shelves</i>	uds	2	2	2	2
Medidas estantes <i>Shelves dimensions</i>	mm	438x340	438x340	438x340	438x340
Material estantes <i>Shelves material</i>		Chapa de acero con recubrimiento epoxi <i>Epoxi-coated steel plate</i>	Chapa de acero con recubrimiento epoxi <i>Epoxi-coated steel plate</i>	Chapa de acero con recubrimiento epoxi <i>Epoxi-coated steel plate</i>	Chapa de acero con recubrimiento epoxi <i>Epoxi-coated steel plate</i>
Intercambiabilidad de Estantes <i>Interchangeable Shelves</i>		si <i>yes</i>	si <i>yes</i>	si <i>yes</i>	si <i>yes</i>
Tipo de puerta <i>Door type</i>		ciega <i>blind</i>	ciega <i>blind</i>	crystal <i>glazed</i>	crystal <i>glazed</i>
Cerradura <i>Lock</i>		si <i>yes</i>	si <i>yes</i>	si <i>yes</i>	si <i>yes</i>
USB		No <i>No</i>	No <i>No</i>	No <i>No</i>	No <i>No</i>
Datalogger		Opcional <i>Optional</i>	Opcional <i>Optional</i>	Opcional <i>Optional</i>	Opcional <i>Optional</i>
Batería + sonda simulación producto <i>Battery + simulation product probe</i>		Opcional <i>Optional</i>	Opcional <i>Optional</i>	Opcional <i>Optional</i>	Opcional <i>Optional</i>
Sonda temperatura ambiente <i>Ambient temperature probe</i>		Si <i>Yes</i>	Si <i>Yes</i>	Si <i>Yes</i>	Si <i>Yes</i>
Termostato anticongelación <i>Anti-freeze thermostat</i>		Si <i>Yes</i>	Si <i>Yes</i>	Si <i>Yes</i>	Si <i>Yes</i>
Controlador digital <i>Digital controller</i>		Si <i>Yes</i>	Si <i>Yes</i>	Si <i>Yes</i>	Si <i>Yes</i>
Refrigerante <i>Gas</i>		R290	R290	R290	R290
Potencia eléctrica <i>Electrical power</i>	W	255	255	255	255
Tensión y frecuencia <i>Voltage and frequency</i>		230V / 50-60Hz	230V / 50-60Hz	230V / 50-60Hz	230V / 50-60Hz
Peso bruto <i>Gross weight</i>	Kg.	62	62	67	67
Peso neto <i>Net weight</i>	Kg.	57	57	62	62

Armario FARMACIA
PHARMACY cabinet
150

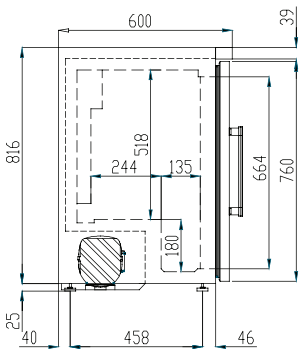



GAMA <i>Range</i>		Farmacia <i>pharmacy</i>	Farmacia <i>pharmacy</i>	Farmacia <i>pharmacy</i>	Farmacia <i>pharmacy</i>
MODELO <i>Model</i>		MPH-170	MPH-170-ATX	MPHV-170	MPHV-170-ATX
Rango temperatura <i>Temperature range</i>	°C	+2°C+8°C	+2°C+8°C	+2°C+8°C	+2°C+8°C
Capacidad bruta <i>Gross capacity</i>	L	175	175	175	175
Medidas exteriores (largo x fondo x alto) <i>External dimensions (length x depth x height)</i>	mm	600x650x1035	600x650x1035	600x650x1035	600x650x1035
Medidas interiores (largo x fondo x alto) <i>Internal dimensions (length x depth x height)</i>	mm	500x501x712	500x501x712	500x501x712	500x501x712
Medidas con embalaje (largo x fondo x alto) <i>Packaging dimensions (length x depth x height)</i>	mm	670x740x1235	670x740x1235	670x740x1235	670x740x1235
Hueco libre de puerta <i>Clear doorway</i>	mm	500x664	500x664	500x664	500x664
Espesor aislamiento <i>Insulation thickness</i>	mm	50	50	50	50
Acabado exterior <i>Exterior finish</i>		Acero Plastificado Blanco <i>White plastic-coated steel</i>	Acero Plastificado Blanco <i>White plastic-coated steel</i>	Acero Plastificado Blanco <i>White plastic-coated steel</i>	Acero Plastificado Blanco <i>White plastic-coated steel</i>
Acabado interior <i>Interior finish</i>		Aluminio Plastificado Blanco <i>White plastic-coated aluminium</i>	Aluminio Plastificado Blanco <i>White plastic-coated aluminium</i>	Aluminio Plastificado Blanco <i>White plastic-coated aluminium</i>	Aluminio Plastificado Blanco <i>White plastic-coated aluminium</i>
Estantes <i>Shelves</i>	uds	3	3	3	3
Medidas estantes <i>Shelves dimensions</i>	mm	438x390	438x390	438x390	438x390
Material estantes <i>Shelves material</i>		Chapa de acero con recubrimiento epoxi <i>Epoxi-coated steel plate</i>	Chapa de acero con recubrimiento epoxi <i>Epoxi-coated steel plate</i>	Chapa de acero con recubrimiento epoxi <i>Epoxi-coated steel plate</i>	Chapa de acero con recubrimiento epoxi <i>Epoxi-coated steel plate</i>
Intercambiabilidad de Estantes <i>Interchangeable Shelves</i>		si <i>yes</i>	si <i>yes</i>	si <i>yes</i>	si <i>yes</i>
Tipo de puerta <i>Door type</i>		ciega <i>blind</i>	ciega <i>blind</i>	crystal <i>glazed</i>	crystal <i>glazed</i>
Cerradura <i>Lock</i>		si <i>yes</i>	si <i>yes</i>	si <i>yes</i>	si <i>yes</i>
USB		Opcional <i>Optional</i>	Opcional <i>Optional</i>	Opcional <i>Optional</i>	Opcional <i>Optional</i>
Datalogger		Opcional <i>Optional</i>	Opcional <i>Optional</i>	Opcional <i>Optional</i>	Opcional <i>Optional</i>
Batería + sonda simulación producto <i>Battery + simulation product probe</i>		Opcional <i>Optional</i>	Opcional <i>Optional</i>	Opcional <i>Optional</i>	Opcional <i>Optional</i>
Sonda temperatura ambiente <i>Ambient temperature probe</i>		Si <i>Yes</i>	Si <i>Yes</i>	Si <i>Yes</i>	Si <i>Yes</i>
Termostato anticongelación <i>Anti-freeze thermostat</i>		Si <i>Yes</i>	Si <i>Yes</i>	Si <i>Yes</i>	Si <i>Yes</i>
Controlador digital <i>Digital controller</i>		Si <i>Yes</i>	Si <i>Yes</i>	Si <i>Yes</i>	Si <i>Yes</i>
Refrigerante <i>Gas</i>		R290	R290	R290	R290
Potencia eléctrica <i>Electrical power</i>	W	255	255	255	255
Tensión y frecuencia <i>Voltage and frequency</i>		230V / 50-60Hz	230V / 50-60Hz	230V / 50-60Hz	230V / 50-60Hz
Peso bruto <i>Gross weight</i>	Kg.	70	70	75	75
Peso neto <i>Net weight</i>	Kg.	65	65	70	70

Armario FARMACIA
PHARMACY cabinet
170

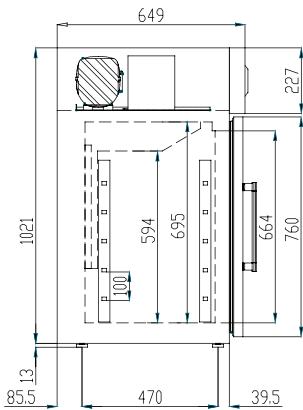



GAMA <i>Range</i>		Farmacia <i>pharmacy</i>	Farmacia <i>pharmacy</i>	Farmacia <i>pharmacy</i>	Farmacia <i>pharmacy</i>
MODELO <i>Model</i>		MPH-320	MPH-320-ATX	MPHV-320	MPHV-320-ATX
Rango temperatura <i>Temperature range</i>	°C	+2°C+8°C	+2°C+8°C	+2°C+8°C	+2°C+8°C
Capacidad bruta <i>Gross capacity</i>	L	321	321	321	321
Medidas exteriores (largo x fondo x alto) <i>External dimensions (length x depth x height)</i>	mm	600x650x1680	600x650x1680	600x650x1680	600x650x1680
Medidas interiores (largo x fondo x alto) <i>Internal dimensions (length x depth x height)</i>	mm	500x501x1356	500x501x1356	500x501x1356	500x501x1356
Medidas con embalaje (largo x fondo x alto) <i>Packaging dimensions (length x depth x height)</i>	mm	670x740x2050	670x740x2050	670x740x2050	670x740x2050
Hueco libre de puerta <i>Clear doorway</i>	mm	500x1308	500x1308	500x1308	500x1308
Espesor aislamiento <i>Insulation thickness</i>	mm	50	50	50	50
Acabado Exterior <i>Exterior finish</i>		Acero Plastificado Blanco <i>White plastic-coated steel</i>	Acero Plastificado Blanco <i>White plastic-coated steel</i>	Acero Plastificado Blanco <i>White plastic-coated steel</i>	Acero Plastificado Blanco <i>White plastic-coated steel</i>
Acabado interior <i>Interior finish</i>		Aluminio Plastificado Blanco <i>White plastic-coated aluminium</i>	Aluminio Plastificado Blanco <i>White plastic-coated aluminium</i>	Aluminio Plastificado Blanco <i>White plastic-coated aluminium</i>	Aluminio Plastificado Blanco <i>White plastic-coated aluminium</i>
Estantes <i>Shelves</i>	uds	4	4	4	4
Medidas estantes <i>Shelves dimensions</i>	mm	438x390	438x390	438x390	438x390
Material estantes <i>Shelves material</i>		Chapa de acero con recubrimiento epoxi <i>Epoxi-coated steel plate</i>	Chapa de acero con recubrimiento epoxi <i>Epoxi-coated steel plate</i>	Chapa de acero con recubrimiento epoxi <i>Epoxi-coated steel plate</i>	Chapa de acero con recubrimiento epoxi <i>Epoxi-coated steel plate</i>
Intercambiabilidad de Estantes <i>Interchangeable Shelves</i>		si <i>yes</i>	si <i>yes</i>	si <i>yes</i>	si <i>yes</i>
Tipo de puerta <i>Door type</i>		ciega <i>blind</i>	ciega <i>blind</i>	crystal <i>glazed</i>	crystal <i>glazed</i>
Cerradura <i>Lock</i>		si <i>yes</i>	si <i>yes</i>	si <i>yes</i>	si <i>yes</i>
USB		Opcional <i>Optional</i>	Opcional <i>Optional</i>	Opcional <i>Optional</i>	Opcional <i>Optional</i>
Datalogger		Opcional <i>Optional</i>	Opcional <i>Optional</i>	Opcional <i>Optional</i>	Opcional <i>Optional</i>
Batería + sonda simulación producto <i>Battery + simulation product probe</i>		Opcional <i>Optional</i>	Opcional <i>Optional</i>	Opcional <i>Optional</i>	Opcional <i>Optional</i>
Sonda temperatura ambiente <i>Ambient temperature probe</i>		Si <i>Yes</i>	Si <i>Yes</i>	Si <i>Yes</i>	Si <i>Yes</i>
Termostato anticongelación <i>Anti-freeze thermostat</i>		Si <i>Yes</i>	Si <i>Yes</i>	Si <i>Yes</i>	Si <i>Yes</i>
Controlador digital <i>Digital controller</i>		Si <i>Yes</i>	Si <i>Yes</i>	Si <i>Yes</i>	Si <i>Yes</i>
Refrigerante <i>Gas</i>		R290	R290	R290	R290
Potencia eléctrica <i>Electrical power</i>	W	488	488	488	488
Tensión y frecuencia <i>Voltage and frequency</i>		230V / 50-60Hz	230V / 50-60Hz	230V / 50-60Hz	230V / 50-60Hz
Peso bruto <i>Gross weight</i>	Kg.	100	100	109	109
Peso neto <i>Net weight</i>	Kg.	92	92	101	101

Armario FARMACIA
PHARMACY cabinet
320

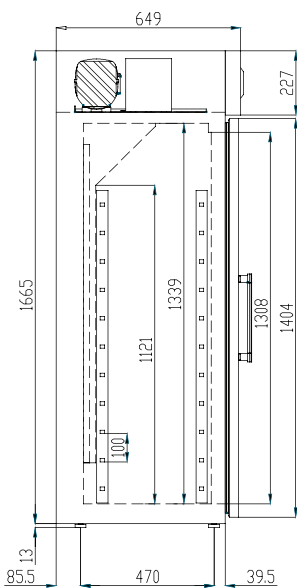



GAMA <i>Range</i>		Farmacia <i>pharmacy</i>	Farmacia <i>pharmacy</i>
MODELO <i>Model</i>		MPH-500	MPHV-500
Rango temperatura <i>Temperature range</i>	°C	+2°C+8°C	+2°C+8°C
Capacidad bruta <i>Gross capacity</i>	L	470	470
Medidas exteriores (largo x fondo x alto) <i>External dimensions (length x depth x height)</i>	mm	660x750x2050	660x750x2050
Medidas interiores (largo x fondo x alto) <i>Internal dimensions (length x depth x height)</i>	mm	540x572x1520	540x572x1520
Medidas con embalaje (largo x fondo x alto) <i>Packaging dimensions (length x depth x height)</i>	mm	690x770x2300	690x770x2300
Hueco libre de puerta <i>Clear doorway</i>	mm	542x1506	542x1506
Espesor aislamiento <i>Insulation thickness</i>	mm	60	60
Acabado Exterior <i>Exterior finish</i>		Acero Plastificado Blanco <i>White plastic-coated steel</i>	Acero Plastificado Blanco <i>White plastic-coated steel</i>
Acabado interior <i>Interior finish</i>		Aluminio Plastificado Blanco <i>White plastic-coated aluminium</i>	Aluminio Plastificado Blanco <i>White plastic-coated aluminium</i>
Estantes <i>Shelves</i>	uds	5	5
Medidas estantes <i>Shelves dimensions</i>	mm	478x446	478x446
Material estantes <i>Shelves material</i>		Chapa de acero con recubrimiento epoxi <i>Epoxi-coated steel plate</i>	Chapa de acero con recubrimiento epoxi <i>Epoxi-coated steel plate</i>
Intercambiabilidad de Estantes <i>Interchangeable Shelves</i>		si <i>yes</i>	si <i>yes</i>
Tipo de puerta <i>Door type</i>		ciega <i>blind</i>	crystal <i>glazed</i>
Cerradura <i>Lock</i>		si <i>yes</i>	si <i>yes</i>
USB		Opcional <i>Optional</i>	Opcional <i>Optional</i>
Datalogger		Opcional <i>Optional</i>	Opcional <i>Optional</i>
Batería + sonda simulación producto <i>Battery + simulation product probe</i>		Opcional <i>Optional</i>	Opcional <i>Optional</i>
Sonda temperatura ambiente <i>Ambient temperature probe</i>		Si <i>Yes</i>	Si <i>Yes</i>
Termostato anticongelación <i>Anti-freeze thermostat</i>		Si <i>Yes</i>	Si <i>Yes</i>
Controlador digital <i>Digital controller</i>		Si <i>Yes</i>	Si <i>Yes</i>
Refrigerante <i>Gas</i>		R290	R290
Potencia eléctrica <i>Electrical power</i>	W	488	488
Tensión y frecuencia <i>Voltage and frequency</i>		230V / 50-60Hz	230V / 50-60Hz
Peso bruto <i>Gross weight</i>	Kg.	120	130
Peso neto <i>Net weight</i>	Kg.	110	120

Armario FARMACIA
PHARMACY cabinet
500

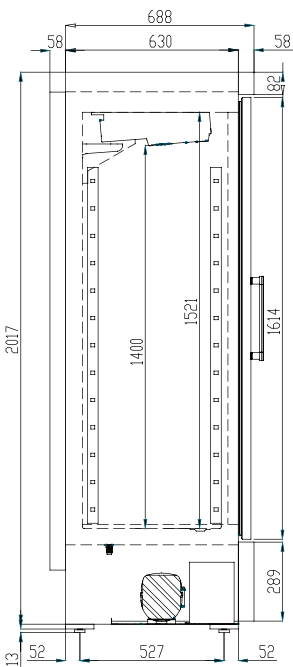



GAMA <i>Range</i>		Farmacia <i>pharmacy</i>	Farmacia <i>pharmacy</i>
MODELO <i>Model</i>		MPH-650	MPHV-650
Rango temperatura <i>Temperature range</i>	°C	+2°C+8°C	+2°C+8°C
Capacidad bruta <i>Gross capacity</i>	L	565	565
Medidas exteriores (largo x fondo x alto) <i>External dimensions (length x depth x height)</i>	mm	660x855x1995	660x855x1995
Medidas interiores (largo x fondo x alto) <i>Internal dimensions (length x depth x height)</i>	mm	540x689x1520	540x689x1520
Medidas con embalaje (largo x fondo x alto) <i>Packaging dimensions (length x depth x height)</i>	mm	690x890x2150	690x890x2150
Hueco libre de puerta <i>Clear doorway</i>	mm	542x1506	542x1506
Espesor aislamiento <i>Insulation thickness</i>	mm	60	60
Acabado Exterior <i>Exterior finish</i>		Acero Plastificado Blanco <i>White plastic-coated steel</i>	Acero Plastificado Blanco <i>White plastic-coated steel</i>
Acabado interior <i>Interior finish</i>		Aluminio Plastificado Blanco <i>White plastic-coated aluminium</i>	Aluminio Plastificado Blanco <i>White plastic-coated aluminium</i>
Estantes <i>Shelves</i>	uds	5	5
Medidas estantes <i>Shelves dimensions</i>	mm	478x563	478x563
Material estantes <i>Shelves material</i>		Chapa de acero con recubrimiento epoxi <i>Epoxi-coated steel plate</i>	Chapa de acero con recubrimiento epoxi <i>Epoxi-coated steel plate</i>
Intercambiabilidad de Estantes <i>Interchangeable Shelves</i>		si <i>yes</i>	si <i>yes</i>
Tipo de puerta <i>Door type</i>		ciega <i>blind</i>	crystal <i>glazed</i>
Cerradura <i>Lock</i>		si <i>yes</i>	si <i>yes</i>
USB		Opcional <i>Optional</i>	Opcional <i>Optional</i>
Datalogger		Opcional <i>Optional</i>	Opcional <i>Optional</i>
Batería + sonda simulación producto <i>Battery + simulation product probe</i>		Opcional <i>Optional</i>	Opcional <i>Optional</i>
Sonda temperatura ambiente <i>Ambient temperature probe</i>		Si <i>Yes</i>	Si <i>Yes</i>
Termostato anticongelación <i>Anti-freeze thermostat</i>		Si <i>Yes</i>	Si <i>Yes</i>
Controlador digital <i>Digital controller</i>		Si <i>Yes</i>	Si <i>Yes</i>
Refrigerante <i>Gas</i>		R290	R290
Potencia eléctrica <i>Electrical power</i>	W	584	584
Tensión y frecuencia <i>Voltage and frequency</i>		230V / 50-60Hz	230V / 50-60Hz
Peso bruto <i>Gross weight</i>	Kg.	134	144
Peso neto <i>Net weight</i>	Kg.	124	134

Armario FARMACIA
PHARMACY cabinet
650

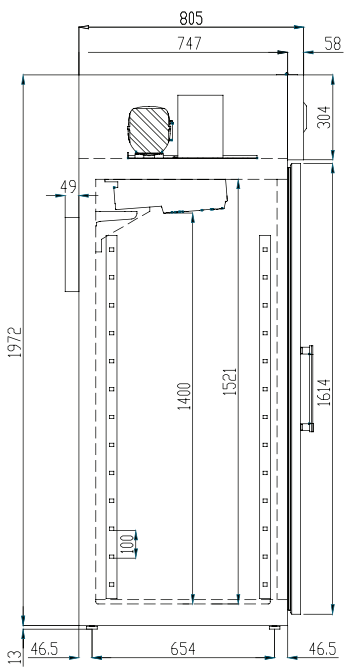



GAMA <i>Range</i>		Farmacia <i>pharmacy</i>	Farmacia <i>pharmacy</i>
MODELO <i>Model</i>		MPH-650-PT	MPHV-650-PT
Rango temperatura <i>Temperature range</i>	°C	+2°C+8°C	+2°C+8°C
Capacidad bruta <i>Gross capacity</i>	L	565	565
Medidas exteriores (largo x fondo x alto) <i>External dimensions (length x depth x height)</i>	mm	660x855x1995	660x855x1995
Medidas interiores (largo x fondo x alto) <i>Internal dimensions (length x depth x height)</i>	mm	540x689x1520	540x689x1520
Medidas con embalaje (largo x fondo x alto) <i>Packaging dimensions (length x depth x height)</i>	mm	690x890x2150	690x890x2150
Hueco libre de puerta <i>Clear doorway</i>	mm	542x1506	542x1506
Espesor aislamiento <i>Insulation thickness</i>	mm	60	60
Acabado Exterior <i>Exterior finish</i>		Acero Plastificado Blanco <i>White plastic-coated steel</i>	Acero Plastificado Blanco <i>White plastic-coated steel</i>
Acabado interior <i>Interior finish</i>		Aluminio Plastificado Blanco <i>White plastic-coated aluminium</i>	Aluminio Plastificado Blanco <i>White plastic-coated aluminium</i>
Estantes <i>Shelves</i>	uds	5	5
Medidas estantes <i>Shelves dimensions</i>	mm	478x563	478x563
Material estantes <i>Shelves material</i>		Chapa de acero con recubrimiento epoxi <i>Epoxi-coated steel plate</i>	Chapa de acero con recubrimiento epoxi <i>Epoxi-coated steel plate</i>
Intercambiabilidad de Estantes <i>Interchangeable Shelves</i>		si <i>yes</i>	si <i>yes</i>
Tipo de puerta <i>Door type</i>		ciega (2) <i>blind (2)</i>	crystal (2) <i>glazed (2)</i>
Cerradura <i>Lock</i>		si <i>yes</i>	si <i>yes</i>
USB		Opcional <i>Optional</i>	Opcional <i>Optional</i>
Datalogger		Opcional <i>Optional</i>	Opcional <i>Optional</i>
Batería + sonda simulación producto <i>Battery + simulation product probe</i>		Opcional <i>Optional</i>	Opcional <i>Optional</i>
Sonda temperatura ambiente <i>Ambient temperature probe</i>		Si <i>Yes</i>	Si <i>Yes</i>
Termostato anticongelación <i>Anti-freeze thermostat</i>		Si <i>Yes</i>	Si <i>Yes</i>
Controlador digital <i>Digital controller</i>		Si <i>Yes</i>	Si <i>Yes</i>
Refrigerante <i>Gas</i>		R290	R290
Potencia eléctrica <i>Electrical power</i>	W	584	584
Tensión y frecuencia <i>Voltage and frequency</i>		230V / 50-60Hz	230V / 50-60Hz
Peso bruto <i>Gross weight</i>	Kg.	135	164
Peso neto <i>Net weight</i>	Kg.	125	154

Armario FARMACIA puertas a dos caras PASANTE
PHARMACY LABORATORY cabinet
650 PT

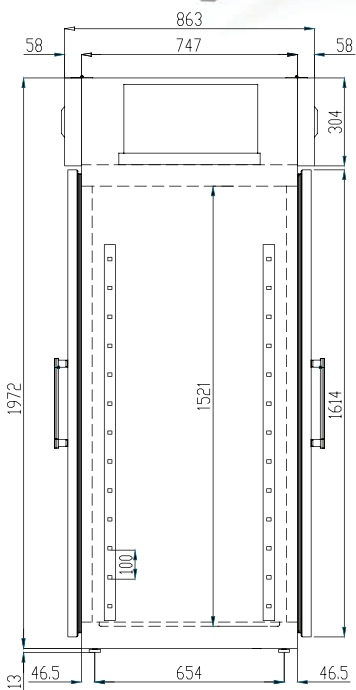



GAMA <i>Range</i>		Farmacia <i>pharmacy</i>	Farmacia <i>pharmacy</i>
MODELO <i>Model</i>		MPH-1200	MPHV-1200
Rango temperatura <i>Temperature range</i>	°C	+2°C+8°C	+2°C+8°C
Capacidad bruta <i>Gross capacity</i>	L	1070	1070
Medidas exteriores (largo x fondo x alto) <i>External dimensions (length x depth x height)</i>	mm	1350x750x2050	1350x750x2050
Medidas interiores (largo x fondo x alto) <i>Internal dimensions (length x depth x height)</i>	mm	1227x572x1520	1227x572x1520
Medidas con embalaje (largo x fondo x alto) <i>Packaging dimensions (length x depth x height)</i>	mm	1380x770x2300	1380x770x2300
Hueco libre de puerta <i>Clear doorway</i>	mm	542x1506	542x1506
Espesor aislamiento <i>Insulation thickness</i>	mm	60	60
Acabado Exterior <i>Exterior finish</i>		Acero Plastificado Blanco <i>White plastic-coated steel</i>	Acero Plastificado Blanco <i>White plastic-coated steel</i>
Acabado interior <i>Interior finish</i>		Aluminio Plastificado Blanco <i>White plastic-coated aluminium</i>	Aluminio Plastificado Blanco <i>White plastic-coated aluminium</i>
Estantes <i>Shelves</i>	uds	10	10
Medidas estantes <i>Shelves dimensions</i>	mm	478x446	478x446
Material estantes <i>Shelves material</i>		Chapa de acero con recubrimiento epoxi <i>Epoxi-coated steel plate</i>	Chapa de acero con recubrimiento epoxi <i>Epoxi-coated steel plate</i>
Intercambiabilidad de Estantes <i>Interchangeable Shelves</i>		si <i>yes</i>	si <i>yes</i>
Tipo de puerta <i>Door type</i>		ciega <i>blind</i>	crystal <i>glazed</i>
Cerradura <i>Lock</i>		si <i>yes</i>	si <i>yes</i>
USB		Opcional <i>Optional</i>	Opcional <i>Optional</i>
Datalogger		Opcional <i>Optional</i>	Opcional <i>Optional</i>
Batería + sonda simulación producto <i>Battery + simulation product probe</i>		Opcional <i>Optional</i>	Opcional <i>Optional</i>
Sonda temperatura ambiente <i>Ambient temperature probe</i>		Si <i>Yes</i>	Si <i>Yes</i>
Termostato anticongelación <i>Anti-freeze thermostat</i>		Si <i>Yes</i>	Si <i>Yes</i>
Controlador digital <i>Digital controller</i>		Si <i>Yes</i>	Si <i>Yes</i>
Refrigerante <i>Gas</i>		R290	R290
Potencia eléctrica <i>Electrical power</i>	W	845	845
Tensión y frecuencia <i>Voltage and frequency</i>		230V / 50-60Hz	230V / 50-60Hz
Peso bruto <i>Gross weight</i>	Kg.	187	207
Peso neto <i>Net weight</i>	Kg.	175	195

Armario FARMACIA puertas a dos caras PASANTE PHARMACY LABORATORY cabinet 1200

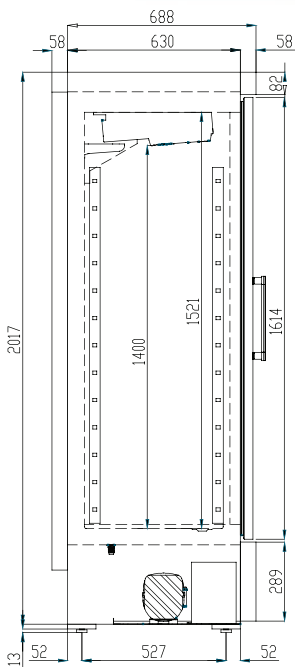



GAMA <i>Range</i>		Farmacia <i>pharmacy</i>	Farmacia <i>pharmacy</i>
MODELO <i>Model</i>		MPH-1400	MPHV-1400
Rango temperatura <i>Temperature range</i>	°C	+2°C+8°C	+2°C+8°C
Capacidad bruta <i>Gross capacity</i>	L	1285	1285
Medidas exteriores (largo x fondo x alto) <i>External dimensions (length x depth x height)</i>	mm	1350x855x1995	1350x750x2050
Medidas interiores (largo x fondo x alto) <i>Internal dimensions (length x depth x height)</i>	mm	1227x689x1520	1227x689x1520
Medidas con embalaje (largo x fondo x alto) <i>Packaging dimensions (length x depth x height)</i>	mm	1380x890x2150	1380x890x2150
Hueco libre de puerta <i>Clear doorway</i>	mm	542x1506	542x1506
Espesor aislamiento <i>Insulation thickness</i>	mm	60	60
Acabado Exterior <i>Exterior finish</i>		Acero Plastificado Blanco <i>White plastic-coated steel</i>	Acero Plastificado Blanco <i>White plastic-coated steel</i>
Acabado interior <i>Interior finish</i>		Aluminio Plastificado Blanco <i>White plastic-coated aluminium</i>	Aluminio Plastificado Blanco <i>White plastic-coated aluminium</i>
Estantes <i>Shelves</i>	uds	10	10
Medidas estantes <i>Shelves dimensions</i>	mm	478x563	478x563
Material estantes <i>Shelves material</i>		Chapa de acero con recubrimiento epoxi <i>Epoxi-coated steel plate</i>	Chapa de acero con recubrimiento epoxi <i>Epoxi-coated steel plate</i>
Intercambiabilidad de Estantes <i>Interchangeable Shelves</i>		si <i>yes</i>	si <i>yes</i>
Tipo de puerta <i>Door type</i>		ciega <i>blind</i>	crystal <i>glazed</i>
Cerradura <i>Lock</i>		si <i>yes</i>	si <i>yes</i>
USB		Opcional <i>Optional</i>	Opcional <i>Optional</i>
Datalogger		Opcional <i>Optional</i>	Opcional <i>Optional</i>
Batería + sonda simulación producto <i>Battery + simulation product probe</i>		Opcional <i>Optional</i>	Opcional <i>Optional</i>
Sonda temperatura ambiente <i>Ambient temperature probe</i>		Si <i>Yes</i>	Si <i>Yes</i>
Termostato anticongelación <i>Anti-freeze thermostat</i>		Si <i>Yes</i>	Si <i>Yes</i>
Controlador digital <i>Digital controller</i>		Si <i>Yes</i>	Si <i>Yes</i>
Refrigerante <i>Gas</i>		R290	R290
Potencia eléctrica <i>Electrical power</i>	W	845	845
Tensión y frecuencia <i>Voltage and frequency</i>		230V / 50-60Hz	230V / 50-60Hz
Peso bruto <i>Gross weight</i>	Kg.	197	217
Peso neto <i>Net weight</i>	Kg.	185	205

Armario FARMACIA
PHARMACY cabinet
1400

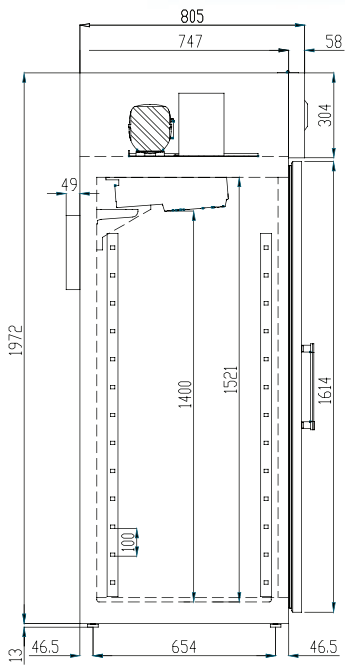

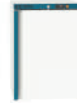

GAMA <i>Range</i>		Farmacia <i>pharmacy</i>	Farmacia <i>pharmacy</i>
MODELO <i>Model</i>		MPHC-150	MPHC-150-ATX
Rango temperatura <i>Temperature range</i>	°C	-10°C-30°C	-10°C-30°C
Capacidad bruta <i>Gross capacity</i>	L	145	145
Medidas exteriores (largo x fondo x alto) <i>External dimensions (length x depth x height)</i>	mm	600x600x830	600x600x830
Medidas interiores (largo x fondo x alto) <i>Internal dimensions (length x depth x height)</i>	mm	501x478x698	501x478x698
Medidas con embalaje (largo x fondo x alto)	mm	670x740x1235	670x740x1235
Hueco libre de puerta <i>Clear doorway</i>	mm	500x664	500x664
Espesor aislamiento <i>Insulation thickness</i>	mm	50	50
Acabado Exterior <i>Exterior finish</i>		Acero Plastificado Blanco <i>White plastic-coated steel</i>	Acero Plastificado Blanco <i>White plastic-coated steel</i>
Acabado interior <i>Interior finish</i>		Aluminio Plastificado Blanco <i>White plastic-coated aluminium</i>	Aluminio Plastificado Blanco <i>White plastic-coated aluminium</i>
Estantes <i>Shelves</i>	uds	2	2
Medidas estantes <i>Shelves dimensions</i>	mm	438x340	438x340
Material estantes <i>Shelves material</i>		Chapa de acero con recubrimiento epoxi <i>Epoxi-coated steel plate</i>	Chapa de acero con recubrimiento epoxi <i>Epoxi-coated steel plate</i>
Intercambiabilidad de Estantes <i>Interchangeable Shelves</i>		si <i>yes</i>	si <i>yes</i>
Tipo de puerta <i>Door type</i>		ciega <i>blind</i>	ciega <i>blind</i>
Cerradura <i>Lock</i>		si <i>yes</i>	si <i>yes</i>
USB		No <i>No</i>	No <i>No</i>
Datalogger		Opcional <i>Optional</i>	Opcional <i>Optional</i>
Batería + sonda simulación producto <i>Battery + simulation product probe</i>		Opcional <i>Optional</i>	Opcional <i>Optional</i>
Sonda temperatura ambiente <i>Ambient temperature probe</i>		Si <i>Yes</i>	Si <i>Yes</i>
Termostato anticongelación <i>Anti-freeze thermostat</i>		Si <i>Yes</i>	Si <i>Yes</i>
Controlador digital <i>Digital controller</i>		Si <i>Yes</i>	Si <i>Yes</i>
Refrigerante <i>Gas</i>		R290	R290
Potencia eléctrica <i>Electrical power</i>	W	361	361
Tensión y frecuencia <i>Voltage and frequency</i>		230V / 50-60Hz	230V / 50-60Hz
Peso bruto <i>Gross weight</i>	Kg.	63	63
Peso neto <i>Net weight</i>	Kg.	58	58

Armario FARMACIA puertas a dos caras PASANTE
PHARMACY LABORATORY cabinet
150

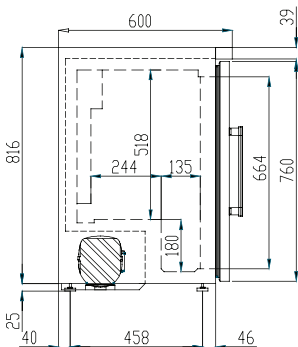



GAMA <i>Range</i>		Farmacia <i>pharmacy</i>
MODELO <i>Model</i>		MPHC-500
Rango temperatura <i>Temperature range</i>	°C	-10°C-30°C
Capacidad bruta <i>Gross capacity</i>	L	470
Medidas exteriores (largo x fondo x alto) <i>External dimensions (length x depth x height)</i>	mm	660x750x2050
Medidas interiores (largo x fondo x alto) <i>Internal dimensions (length x depth x height)</i>	mm	540x572x1520
Medidas con embalaje (largo x fondo x alto) <i>Packaging dimensions (length x depth x height)</i>	mm	690x770x2300
Hueco libre de puerta <i>Clear doorway</i>	mm	542x1506
Espesor aislamiento <i>Insulation thickness</i>	mm	60
Acabado Exterior <i>Exterior finish</i>		Acero Plastificado Blanco <i>White plastic-coated steel</i>
Acabado interior <i>Interior finish</i>		Aluminio Plastificado Blanco <i>White plastic-coated aluminium</i>
Estantes <i>Shelves</i>	uds	5
Medidas estantes <i>Shelves dimensions</i>	mm	478x446
Material estantes <i>Shelves material</i>		Chapa de acero con recubrimiento epoxi <i>Epoxi-coated steel plate</i>
Intercambiabilidad de Estantes <i>Interchangeable Shelves</i>		si <i>yes</i>
Tipo de puerta <i>Door type</i>		ciega <i>blind</i>
Cerradura <i>Lock</i>		si <i>yes</i>
USB		Opcional <i>Optional</i>
Datalogger		Opcional <i>Optional</i>
Batería + sonda simulación producto <i>Battery + simulation product probe</i>		Opcional <i>Optional</i>
Sonda temperatura ambiente <i>Ambient temperature probe</i>		Si <i>Yes</i>
Termostato anticongelación <i>Anti-freeze thermostat</i>		Si <i>Yes</i>
Controlador digital <i>Digital controller</i>		Si <i>Yes</i>
Refrigerante <i>Gas</i>		R290
Potencia eléctrica <i>Electrical power</i>	w	907
Tensión y frecuencia <i>Voltage and frequency</i>		230V / 50-60Hz
Peso bruto <i>Gross weight</i>	Kg.	122
Peso neto <i>Net weight</i>	Kg.	112

Armario FARMACIA
PHARMACY cabinet
500

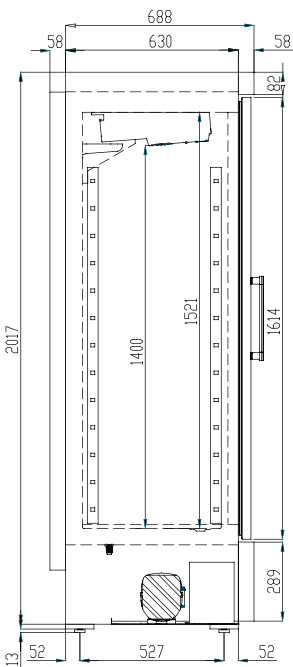



GAMA <i>Range</i>		Farmacia <i>pharmacy</i>
MODELO <i>Model</i>		MPHC-650
Rango temperatura <i>Temperature range</i>	°C	-10°C-30°C
Capacidad bruta <i>Gross capacity</i>	L	565
Medidas exteriores (largo x fondo x alto) <i>External dimensions (length x depth x height)</i>	mm	660x855x1995
Medidas interiores (largo x fondo x alto) <i>Internal dimensions (length x depth x height)</i>	mm	540x689x1520
Medidas con embalaje (largo x fondo x alto) <i>Packaging dimensions (length x depth x height)</i>	mm	690x890x2150
Hueco libre de puerta <i>Clear doorway</i>	mm	542x1506
Espesor aislamiento <i>Insulation thickness</i>	mm	60
Acabado Exterior <i>Exterior finish</i>		Acero Plastificado Blanco <i>White plastic-coated steel</i>
Acabado interior <i>Interior finish</i>		Aluminio Plastificado Blanco <i>White plastic-coated aluminium</i>
Estantes <i>Shelves</i>	uds	5
Medidas estantes <i>Shelves dimensions</i>	mm	478x563
Material estantes <i>Shelves material</i>		Chapa de acero con recubrimiento epoxi <i>Epoxi-coated steel plate</i>
Intercambiabilidad de Estantes <i>Interchangeable Shelves</i>		si <i>yes</i>
Tipo de puerta <i>Door type</i>		ciega <i>blind</i>
Cerradura <i>Lock</i>		si <i>yes</i>
USB		Opcional <i>Optional</i>
Datalogger		Opcional <i>Optional</i>
Batería + sonda simulación producto <i>Battery + simulation product probe</i>		Opcional <i>Optional</i>
Sonda temperatura ambiente <i>Ambient temperature probe</i>		Si <i>Yes</i>
Termostato anticongelación <i>Anti-freeze thermostat</i>		Si <i>Yes</i>
Controlador digital <i>Digital controller</i>		Si <i>Yes</i>
Refrigerante <i>Gas</i>		R290
Potencia eléctrica <i>Electrical power</i>	W	907
Tensión y frecuencia <i>Voltage and frequency</i>		230V / 50-60Hz
Peso bruto <i>Gross weight</i>	Kg.	136
Peso neto <i>Net weight</i>	Kg.	126

Armario FARMACIA
PHARMACY cabinet
650

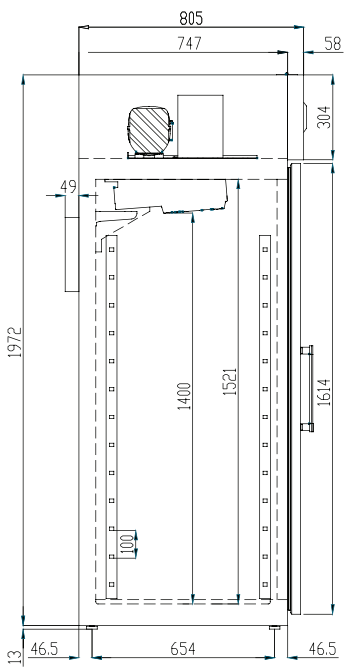



GAMA <i>Range</i>		Farmacia <i>pharmacy</i>
MODELO <i>Model</i>		MPHC-1200
Rango temperatura <i>Temperature range</i>	°C	-10°C-30°C
Capacidad bruta <i>Gross capacity</i>	L	1070
Medidas exteriores (largo x fondo x alto) <i>External dimensions (length x depth x height)</i>	mm	1350x750x2050
Medidas interiores (largo x fondo x alto) <i>Internal dimensions (length x depth x height)</i>	mm	1227x572x1520
Medidas con embalaje (largo x fondo x alto) <i>Packaging dimensions (length x depth x height)</i>	mm	1380x770x2300
Hueco libre de puerta <i>Clear doorway</i>	mm	542x1506
Espesor aislamiento <i>Insulation thickness</i>	mm	60
Acabado Exterior <i>Exterior finish</i>		Acero Plastificado Blanco <i>White plastic-coated steel</i>
Acabado interior <i>Interior finish</i>		Aluminio Plastificado Blanco <i>White plastic-coated aluminium</i>
Estantes <i>Shelves</i>	uds	10
Medidas estantes <i>Shelves dimensions</i>	mm	478x446
Material estantes <i>Shelves material</i>		Chapa de acero con recubrimiento epoxi <i>Epoxi-coated steel plate</i>
Intercambiabilidad de Estantes <i>Interchangeable Shelves</i>		si <i>yes</i>
Tipo de puerta <i>Door type</i>		ciega <i>blind</i>
Cerradura <i>Lock</i>		si <i>yes</i>
USB		Opcional <i>Optional</i>
Datalogger		Opcional <i>Optional</i>
Batería + sonda simulación producto <i>Battery + simulation product probe</i>		Opcional <i>Optional</i>
Sonda temperatura ambiente <i>Ambient temperature probe</i>		Si <i>Yes</i>
Termostato anticongelación <i>Anti-freeze thermostat</i>		Si <i>Yes</i>
Controlador digital <i>Digital controller</i>		Si <i>Yes</i>
Refrigerante <i>Gas</i>		R290
Potencia eléctrica <i>Electrical power</i>	w	1470
Tensión y frecuencia <i>Voltage and frequency</i>		230V / 50-60Hz
Peso bruto <i>Gross weight</i>	Kg.	199
Peso neto <i>Net weight</i>	Kg.	177

Armario FARMACIA
PHARMACY cabinet
1200

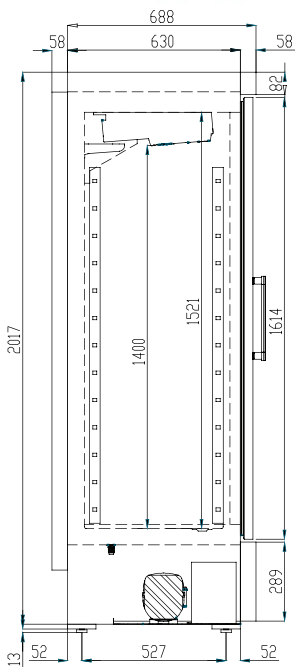





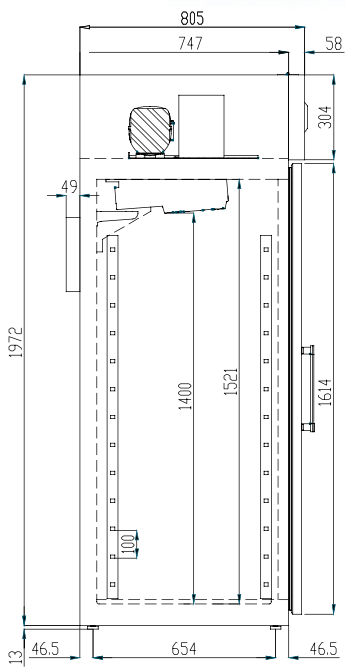

GAMA <i>Range</i>		Farmacia <i>pharmacy</i>
MODELO <i>Model</i>		MPHC-1400
Rango temperatura <i>Temperature range</i>	°C	-10°C-30°C
Capacidad bruta <i>Gross capacity</i>	L	1285
Medidas exteriores (largo x fondo x alto) <i>External dimensions (length x depth x height)</i>	mm	1350x855x1995
Medidas interiores (largo x fondo x alto) <i>Internal dimensions (length x depth x height)</i>	mm	1227x689x1520
Medidas con embalaje (largo x fondo x alto) <i>Packaging dimensions (length x depth x height)</i>	mm	1380x890x2150
Hueco libre de puerta <i>Clear doorway</i>	mm	542x1506
Espesor aislamiento <i>Insulation thickness</i>	mm	60
Acabado Exterior <i>Exterior finish</i>		Acero Plastificado Blanco <i>White plastic-coated steel</i>
Acabado interior <i>Interior finish</i>		Aluminio Plastificado Blanco <i>White plastic-coated aluminium</i>
Estantes <i>Shelves</i>	uds	10
Medidas estantes <i>Shelves dimensions</i>	mm	478x563
Material estantes <i>Shelves material</i>		Chapa de acero con recubrimiento epoxi <i>Epoxi-coated steel plate</i>
Intercambiabilidad de Estantes <i>Interchangeable Shelves</i>		si <i>yes</i>
Tipo de puerta <i>Door type</i>		ciega <i>blind</i>
Cerradura <i>Lock</i>		si <i>yes</i>
USB		Opcional <i>Optional</i>
Datalogger		Opcional <i>Optional</i>
Batería + sonda simulación producto <i>Battery + simulation product probe</i>		Opcional <i>Optional</i>
Sonda temperatura ambiente <i>Ambient temperature probe</i>		Si <i>Yes</i>
Termostato anticongelación <i>Anti-freeze thermostat</i>		Si <i>Yes</i>
Controlador digital <i>Digital controller</i>		Si <i>Yes</i>
Refrigerante <i>Gas</i>		R290
Potencia eléctrica <i>Electrical power</i>	W	1470
Tensión y frecuencia <i>Voltage and frequency</i>		230V / 50-60Hz
Peso bruto <i>Gross weight</i>	Kg.	200
Peso neto <i>Net weight</i>	Kg.	188

Armario FARMACIA
PHARMACY cabinet
1400





Modelo Model	 Rango Range	Largo Length mm	Alto Height mm	Fondo Depth mm	Estantes Shelves Uds.	Cajones Drawers Uds.	Capacidad Capacity L	Consumo Consumption		 Clase Climática Climatic class	 Refrigeración Refrigeration	 Descarche Defrost
							W	A				
MD-40L106	-20°C 40°C	595	812	615	-	3	106	160	2,2	N	directa	manual
MD-40L308	-20°C 40°C	700	1920	690	-	7	308	195	2,9	N	directa	manual
MD-40L518	-20°C 40°C	866	1920	811	-	12	518	450	5,0	N	directa	manual



Ultra Congelador -40°C
-40°C ultra-freezer





Modelo
Model

Rango
Range

Largo
Length
mm

Alto
Height
mm

Fondo
Depth
mm

Estantes
Shelves
Uds.

Cajones
Drawers
Uds.

Capacidad
Capacity
L

Consumo
Consumption
W

A

Clase Climática
Climatic class

Refrigeración
Refrigeration

Descarche
Defrost

Modelo	Rango	Largo	Alto	Fondo	Estantes	Cajones	Capacidad	Consumo	Clase Climática	Refrigeración	Descarche
Model	Range	Length	Height	Depth	Shelves	Drawers	Capacity	Consumption	Climatic class	Refrigeration	Defrost
		mm	mm	mm	Uds.	Uds.	L	W			
MD-86L108	-40°C-86°C	955	675	815	1	-	108	420	4,9	N	auto cascada
MD-86L358	-40°C-86°C	795	1855	885	3	-	358	610	5,3	N	auto cascada



Ultra Congelador -86°C
-86°C ultra-freezer





Modelo
Model

Rango
Range

Largo
Length
mm

Alto
Height
mm

Fondo
Depth
mm

Estantes
Shelves
Uds.

Cajones
Drawers
Uds.

Capacidad
Capacity
L

Consumo
Consumption
W

A

Clase Climática
Climatic class

Refrigeración
Refrigeration

Descarche
Defrost

Modelo	Rango	Largo	Alto	Fondo	Estantes	Cajones	Capacidad	Consumo	Clase Climática	Refrigeración	Descarche	
Model	Range	Length	Height	Depth	Shelves	Drawers	Capacity	Consumption	Climatic class	Refrigeration	Defrost	
		mm	mm	mm	Uds.	Uds.	L	W				
MD-86L458S	-40°C-86°C	885	1980	855	3	-	458	765	5,9	N	auto cascada	manual
MD-86L568BS	-40°C-86°C	885	1980	995	3	-	568	720	8,2	N	dual	manual
MD-86L708BS	-40°C-86°C	1030	1980	995	3	-	718	720	8,2	N	dual	manual
MD-86L818BS	-40°C-86°C	1175	1980	995	3	-	838	720	9,5	N	dual	manual



Ultra Congelador -86°C
-86°C ultra-freezer





Modelo Model	Rango Range	Largo Length mm	Alto Height mm	Fondo Depth mm	Estantes Shelves Uds.	Cajones Drawers Uds.	Capacidad Capacity L	Consumo Consumption W	A	Clase Climática Climatic class	Refrigeración Refrigeration	Descarche Defrost
M x Y-558	+4°C	760	1920	825	6	-	558	320	3,9	N	ventilada	manual



Enfriador conservador bolsas de sangre
Blood bank refrigerator





Ctra. Córdoba-Málaga Km.80,800
14900 Lucena (Córdoba)
+ 34 957 50 22 75
info@coreco.es

CORECO Medical Lab es una compañía del GRUPO CORECO

CORECO Medical Lab is a copany of CORECO GROUP



CORECO